



Manovra elettronica

PRODUCT BOOK 75.1



CHERUBINI



Crediamo nel potere della costante evoluzione.

Applichiamo tutta la nostra energia al movimento, impegnandoci a sviluppare sistemi che rendano l'abitare più confortevole e sostenibile.

Abbiamo scelto l'ascolto e la co-progettazione, perché sappiamo che le idee più efficaci nascono dalla collaborazione.

Insieme a clienti e partner contribuiamo al progresso dello spazio abitativo con soluzioni complete per la movimentazione della protezione solare, efficienti, versatili e affidabili, sempre più vicine alle esigenze di ogni persona.

Le nostre radici italiane sono una parte essenziale di ciò che siamo, orgogliosi della nostra storia di famiglia industriale e grati alle persone che ci permettono oggi di crescere ancora, come gruppo internazionale.

Diamo valore a questa preziosa eredità di competenze e passione in tutto ciò che facciamo, spingendoci costantemente a essere migliori, superandoci ogni giorno.

Oltre le attese, oltre il risultato, continuiamo a chiedere a noi stessi sempre qualcosa di più.

EXPECT MORE

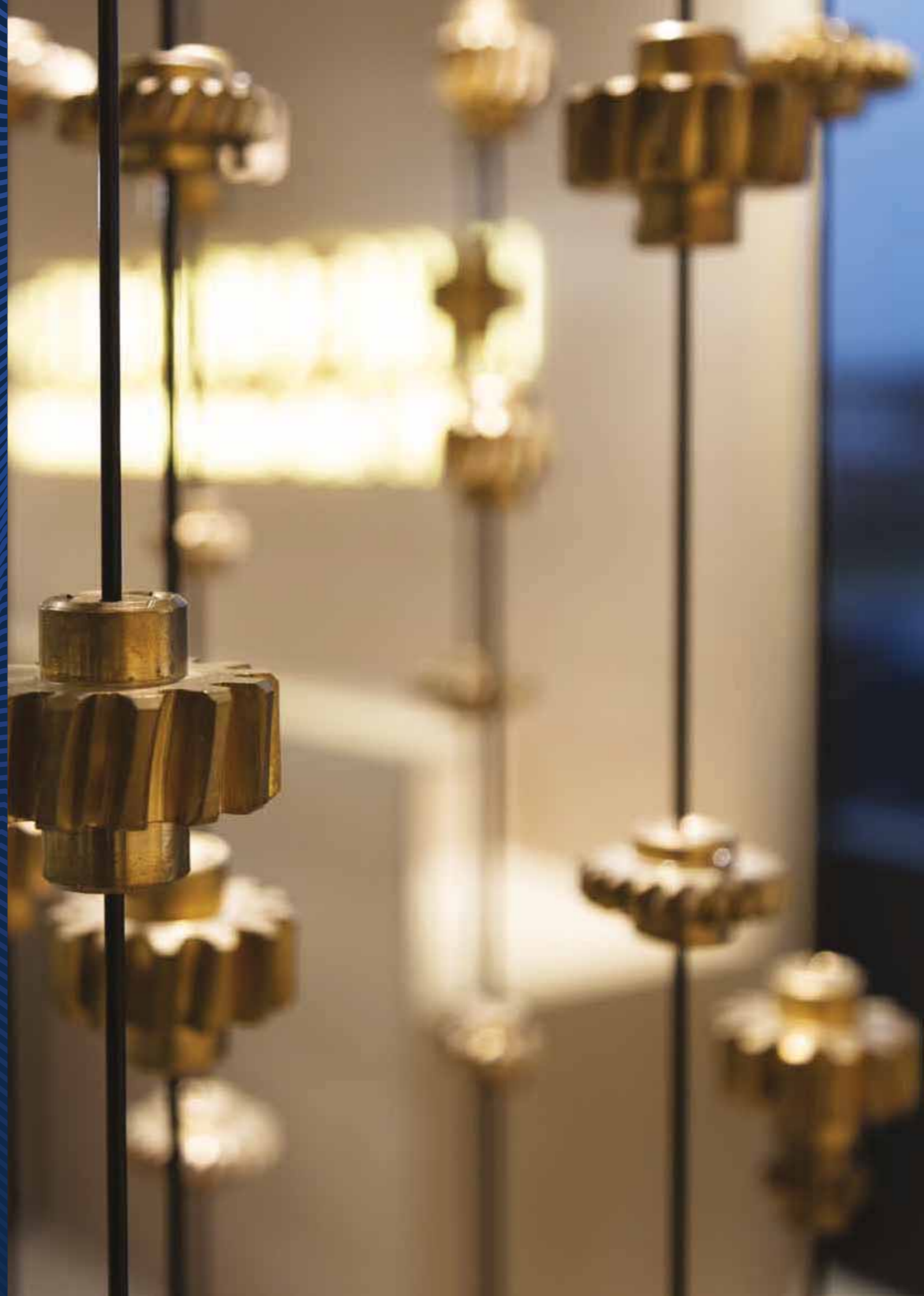

La compatibilità ha un nuovo standard.



**L'evoluzione
del motore a
doppia radio
integrata:
i due protocolli
CRC RX e
MATTER.**

La nostra nuova serie di motori con doppia radio integrata estende l'operatività dei prodotti Cherubini ai sistemi MATTER.

Ulteriore evoluzione della serie ZRX, motori a doppia radio CRC RX e Z-Wave, i nuovi motori con protocollo MATTER e CRC RX segnano un passo ancora più avanzato verso l'interoperabilità, per ecosistemi sempre più integrati.

Lo sviluppo del sistema a doppia radio MATTER-RX* permette un ulteriore ampliamento delle



App
META



WIFI



Telecomandi
Cherubini



CRC RX



MOTORI WIFI



GATEWAY
METAHOME

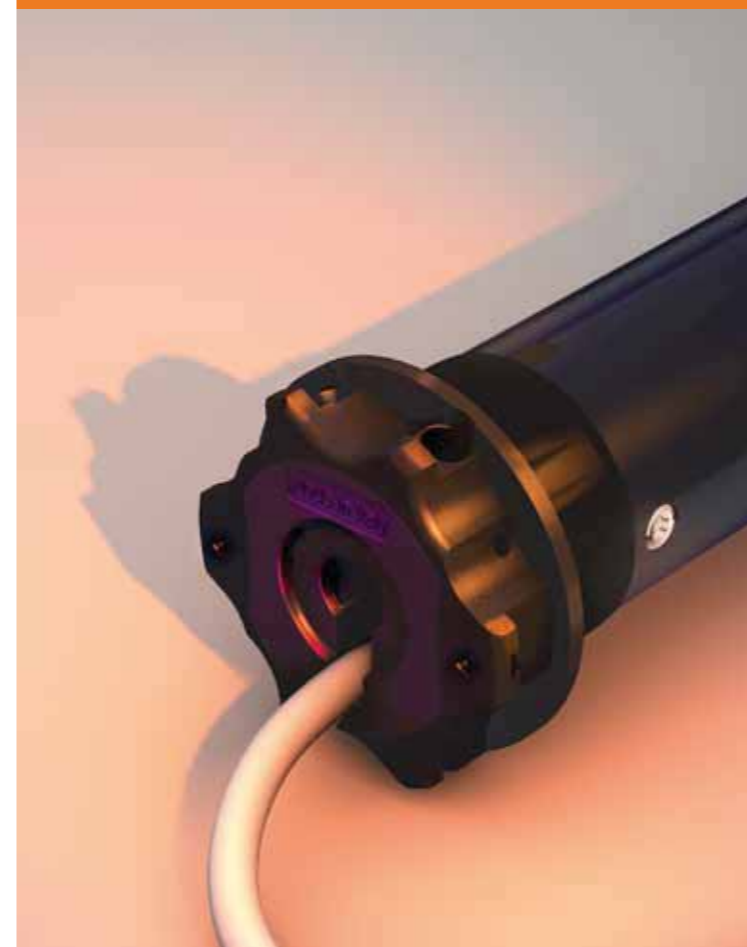

configurazioni possibili per gli ecosistemi di home automation: motori in grado di essere comandati direttamente dalla app META senza necessità di gateway, dai telecomandi radio Cherubini CRC RX e, con un semplice aggiornamento del firmware, dall'attuale gateway METAHOME.

*disponibile nel corso del 2024.

La smart automation per sistemi integrati di protezione solare.



META: ecosistema aperto e tecnologia doppia radio.



La nostra tecnologia doppia radio, CRC RX e Z-Wave, unisce i motori della serie ZRX e l'ecosistema META per soluzioni di movimentazione per la protezione solare sempre più integrate nell'home automation. La facilità d'installazione, modularità e personalizzazione sono il frutto di una progettazione incentrata sull'utente, installatore e utilizzatore quotidiano.

L'ecosistema META, OPEN ZRX per avvolgibili, ORA ZRX per tende da sole, DIMIO ZRX per avvolgibili a lame orientabili e REBIS ZRX per tende tecniche e screen aprono la nostra evoluzione verso una casa sempre più smart, attraverso un'automazione facile, intuitiva e al servizio della qualità della vita.

Doge

il nuovo sistema
per veneziane.

**Motore tubolare e avvolgitore,
per l'ottimale automazione
con un'unica tecnologia.**

Più velocità e potenza.

L'utilizzo di motori tubolari permette una maggiore disponibilità di coppia (6, 15 e 25 Nm), anche per veneziane di grandi dimensioni.

Più precisione.

Maggiore velocità lineare per il massimo controllo dell'inclinazione delle lame, supersensibilità a tutela del texband da eventuali danneggiamenti.

Più possibilità di regolazione.

L'avvolgitore Ø 60 è dotato di pioli mobili, configurabili fino a 180° con lame B 100; il software specificamente creato consente un puntuale controllo dell'inclinazione delle lame nelle fasi di installazione e nell'utilizzo quotidiano.

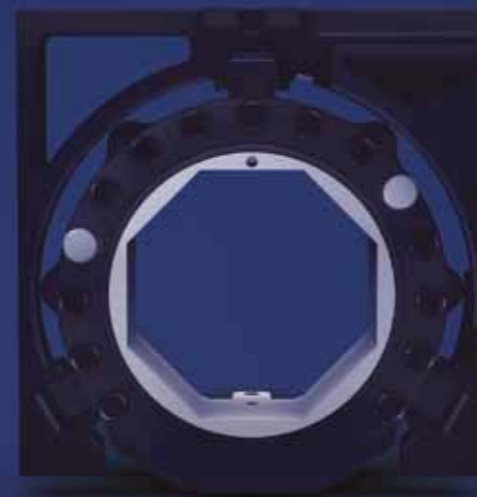
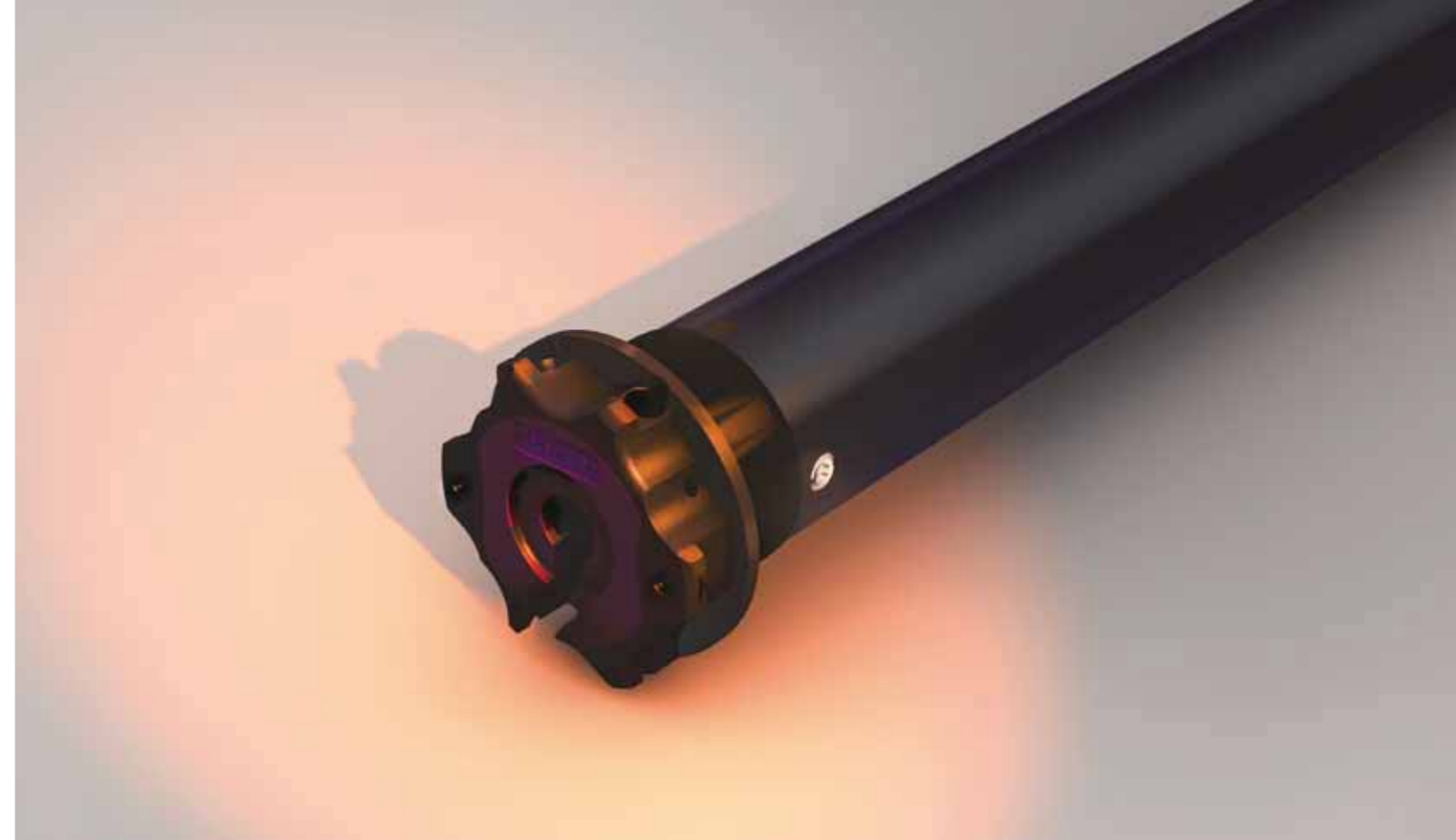

Più comfort.

Il riduttore silenzioso del motore e il freno a molla in acciaio dell'avvolgitore rendono apertura, chiusura e inclinazione delle lame più silenziose e confortevoli.

Più praticità.

Grazie agli stessi standard e componenti dei sistemi per avvolgibile è possibile realizzare un unico impianto per avvolgibili e veneziane, con tutti i vantaggi in termini di ottimizzazione e gestione dei dispositivi.

Più privacy.

In abbinamento al sensore vento WindTec, DOGE rileva l'eccessivo vento e inclina a 45° le lame evitando danneggiamenti alle veneziane, senza sollevarle completamente.

Plug & Play Exeo Easy

e la gamma di motori
con manovra di soccorso.



Più velocità,
compattezza e potenza.

Le nostre serie di motori con manovra di soccorso forniscono una gamma completa di soluzioni, caratterizzate da plus specifici per soddisfare differenti esigenze di installazione e funzionalità.

Un rapporto speciale.

Con un rapporto di riduzione 1:6,7 la manovra di soccorso di **PLUG&PLAY EXEO EASY** permette una straordinaria velocità in caso di apertura manuale dell'avvolgibile.

Testa compatta.

La testa del motore con manovra di soccorso integrata della serie **PLUG&PLAY SAFE EASY** è tra le più compatte del mercato, con soli 19 mm di spessore.

La potenza della sicurezza.

I motori della serie **OCEAN** sono in grado di fornire fino a 120 Nm come Coppia di Uscita, offrendo l'opportunità di installare un motore con manovra di soccorso anche per avvolgibili di peso e dimensioni considerevoli.

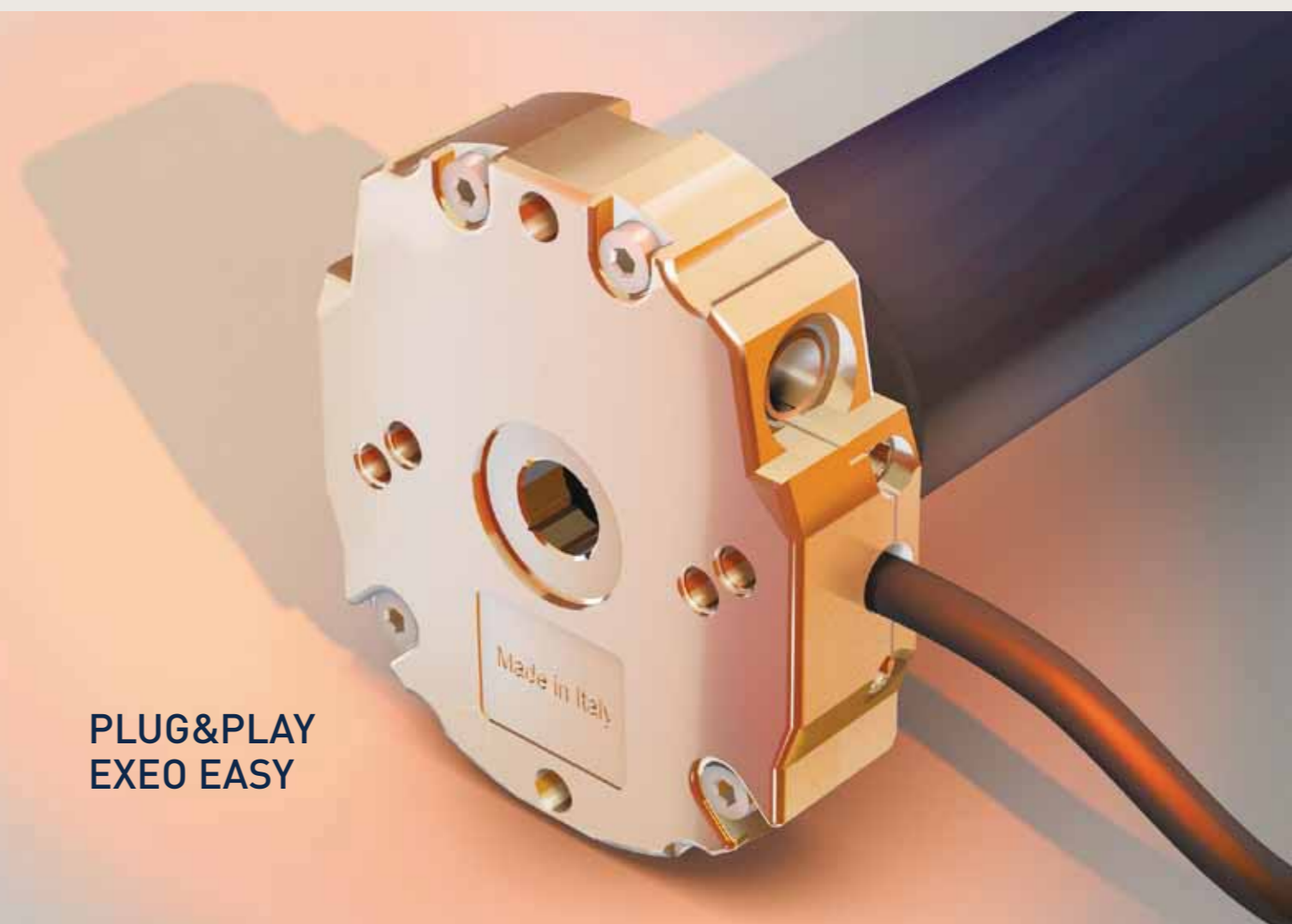
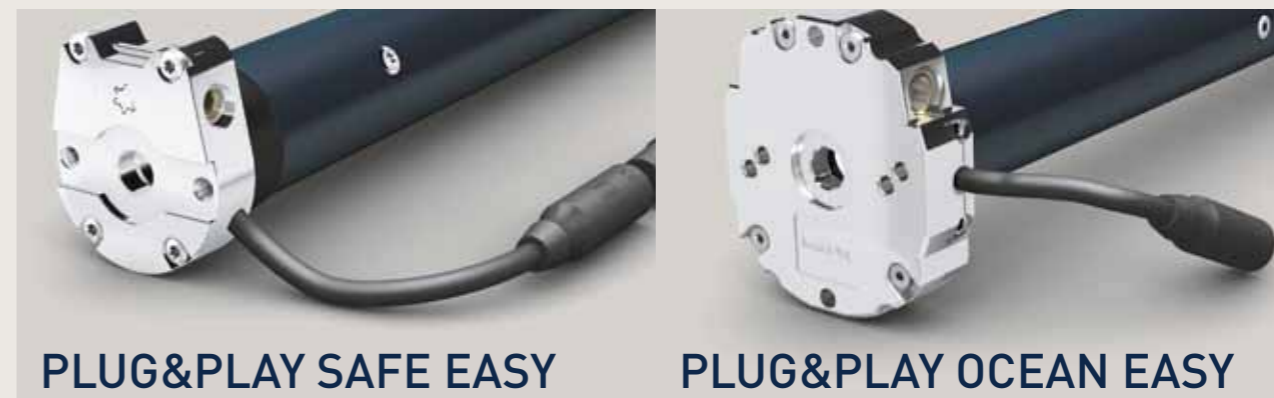

**PLUG&PLAY
EXEO EASY**

Giro e Pop

la scelta migliore è quella di stile.

Due gamme di telecomandi.



Due linee complete e funzionali, espressioni di due distinte personalità.

GIRO, il telecomando innovativo, elegante e ricercato. Con GIRO abbiamo cambiato l'approccio alla progettazione del telecomando. Grazie al semplice movimento del pollice.

POP, pratico e brioso, è la linea di telecomandi pratici ed essenziali, personalizzabili in sei colori.



Connettore Easy

Velocità e facilità
d'installazione.

Il collegamento ideale per
operare in cantiere.



Il connettore Easy rende l'installazione del motore semplice e veloce, facilitando il lavoro in cantiere.

Si aggancia in modo immediato e permette una connessione stabile.

Connettore di dimensioni compatte: solo 18 mm di diametro.

Compatibile con la centralina radio dedicata OPTime Easy.

Installato di serie nei motori Plug&Play Safe Easy, Plug&Play Exeo Easy e Plug&Play Ocean Easy, il connettore Easy è disponibile a richiesta anche su altri modelli: scopri tutti i dettagli con il tuo agente.



Connettore nero (connessione standard)

Codice	A4503_0333	A4503_0311	A4503_0314	A4503_0369
Lunghezza	1 m	2 m	4 m	8 m

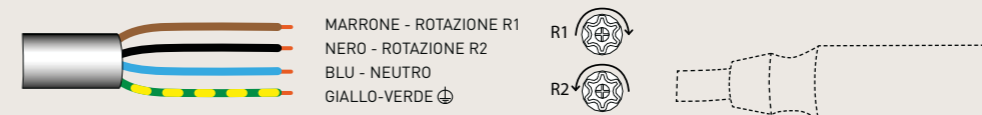

Connettore bianco

Codice	A4503_0M69	A4503_0M70	A4503_0M71	A4503_0M72
Lunghezza	1 m	2 m	4 m	8 m

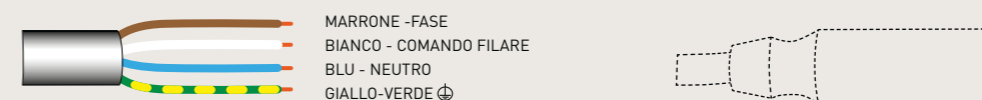

Il cavo deve essere ordinato separatamente.



Tabelle di selezione

pag. 21

Motori tubolari

pag. 31

Home automation e telecomandi

pag. 121

Accessori

pag. 153

Condizioni di vendita e garanzia

pag. 170 - 171

Tecnologia



Doppia Radio

La doppia radio permette di programmare e controllare il motore attraverso due differenti protocolli: radio Cherubini Remote Control RX e Z-Wave. Il protocollo CRC RX consente di procedere all'installazione del motore in modo tradizionale attraverso i telecomandi Cherubini, eseguendo delle specifiche sequenze di comandi. Tramite il protocollo Z-Wave è invece possibile configurare il motore attraverso un gateway Z-Wave, integrandolo in una rete domotica con ritorno costante delle informazioni.



Motori veloci

Motori di grande velocità. Indicati soprattutto per l'impiego in sistemi verticali con caduta lunga, in tende da sole orizzontali molto estese o per schermi di protezione.



Cherubini Remote Control (Motori RX)

Il sistema radio integrato in tutti i motori RX consente la trasmissione crittografata del comando tra il motore e il telecomando. La programmazione e la manovra del motore sono estremamente semplici: tutti i passaggi vengono confermati dal motore tramite piccole rotazioni.



Connettore Easy

Rende l'installazione del motore semplice e rapida.

Legenda simboli



Tenda da sole



Tende tecniche e screen

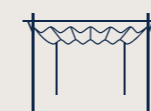

Pergola



Avvolgibile orientabile



Avvolgibile



Veneziane

Servizi



Formazione

Investiamo nella formazione che è la base per una buona consulenza e installazione dei nostri prodotti. Attraverso i nostri corsi destinati a installatori professionisti, offriamo formazione tecnica e consulenza commerciale ai nostri clienti e ai loro installatori.



Servizio di assistenza tecnica

Assistenza telefonica, da parte di un tecnico del team Cherubini, ai professionisti durante l'installazione per la risoluzione di qualsiasi problema o imprevisto.



Team tecnico-commerciale

Il team tecnico - commerciale la aiuterà a individuare le sue necessità per proporle il prodotto più adatto alle sue esigenze. Consulenza e supporto tecnico - commerciale per progetti e preventivi. Contatto diretto con l'installatore per garantire la risoluzione di qualsiasi problema o imprevisto.



Tabelle di selezione



MOTORI PER TENDE DA SOLE
pag. 22



MOTORI PER AVVOLGIBILI
pag. 24



MOTORI PER TENDE TECNICHE
E ZANZARIERE
pag. 28

Motori per tende da sole



Cherubini mette a disposizione questa pratica guida che Vi aiuterà a definire il modello di motore necessario per l'installazione della tenda da sole. A tale scopo, è necessario conoscere alcune caratteristiche della tenda da sole da motorizzare:

- **DIAMETRO RULLO DI AVVOLGIMENTO**
Un maggiore diametro di avvolgimento richiede una maggiore coppia motore
- **LARGHEZZA TENDA**
Lunghezza del rullo di avvolgimento
- **NUMERO DI BRACCI**
I bracci sono i componenti che imprimono forza alla tenda
- **SPORGENZA DELLA TENDA**
Allungamento dei bracci della tenda; a maggiore sporgenza corrisponde una maggiore coppia motore

Quando disponiamo di questi dati, dobbiamo cercare la coppia relativa al motore richiesto nelle tabelle di selezione.

Esempio:

- Diametro del rullo di avvolgimento: 70 mm
- Numero di bracci: 2
- Sporgenza della tenda: 2 m
- Larghezza della tenda: 6 m

		N° BRACCI					
		2	2	2	4	6	
LARGHEZZA TENDA (fino a)		3,6 m	4,8 m	6 m	12 m	15 m	
Ø63 Ø70 Ø78	SPORGENZA TENDA	1,5 m	25 Nm	25 Nm	32 Nm	40 Nm	85 Nm
		2 m	25 Nm	25 Nm	32 Nm	50 Nm	85 Nm
		2,5 m	32 Nm	32 Nm	40 Nm	65 Nm	85 Nm
		3 m	32 Nm	32 Nm	50 Nm	85 Nm	100 Nm
		3,5 m			65 Nm	85 Nm	120 Nm
		4 m			85 Nm	100 Nm	120 Nm

Queste tabelle sono puramente orientative, possono intervenire variazioni secondo le condizioni di installazione. Per informazioni più dettagliate, rivolgersi al nostro servizio tecnico.

Motori per tende da sole

Qual è il motore adatto alle mie esigenze?

TABELLE DI SELEZIONE

Tende a bracci

		N° BRACCI					
		2	2	2	4	6	
LARGHEZZA TENDA (fino a)		3,6 m	4,8 m	6 m	12 m	15 m	
Ø63 Ø70 Ø78	SPORGENZA TENDA	1,5 m	25 Nm	25 Nm	32 Nm	40 Nm	85 Nm
		2 m	25 Nm	25 Nm	32 Nm	50 Nm	85 Nm
		2,5 m	32 Nm	32 Nm	40 Nm	65 Nm	85 Nm
		3 m	32 Nm	32 Nm	50 Nm	85 Nm	100 Nm
		3,5 m			65 Nm	85 Nm	120 Nm
		4 m			85 Nm	100 Nm	120 Nm

		N° BRACCI					
		2	2	2	4	6	
LARGHEZZA TENDA (fino a)		3,6 m	4,8 m	6 m	12 m	15 m	
Ø85	SPORGENZA TENDA	1,5 m	32 Nm	32 Nm	32 Nm	65 Nm	100 Nm
		2 m	32 Nm	32 Nm	40 Nm	85 Nm	100 Nm
		2,5 m	40 Nm	40 Nm	50 Nm	85 Nm	100 Nm
		3 m	40 Nm	40 Nm	65 Nm	100 Nm	120 Nm
		3,5 m			85 Nm	120 Nm	120 Nm
		4 m			85 Nm	120 Nm	120 Nm

Queste tabelle sono puramente orientative, possono intervenire variazioni secondo le condizioni di installazione. Per informazioni più dettagliate, rivolgersi al nostro servizio tecnico.

Motori per avvolgibili



Cherubini mette a disposizione questa pratica guida che Vi aiuterà a definire il modello di motore necessario per l'installazione. A tale scopo, è necessario conoscere alcune caratteristiche dell'avvolgibile da motorizzare:

- PESO DELL'AVVOLGIBILE

Una volta conosciuti la superficie dell'avvolgibile e il peso al metro quadro del materiale utilizzato, verrà calcolato il peso totale dell'avvolgibile.

$$\text{PESO DEL MATERIALE} \times \text{SUPERFICIE} = \text{PESO DELL'AVVOLGIBILE}$$

- DIAMETRO RULLO DI AVVOLGIMENTO

Un maggiore diametro di avvolgimento richiede una maggiore coppia motore.

- SPESSORE DEL PROFILO

Lo spessore del profilo è determinante per conoscere il diametro di avvolgimento che viene a crearsi sul rullo.

Un maggiore diametro di avvolgimento richiede una maggiore coppia motore.

Quando disponiamo di questi dati, dobbiamo cercare la coppia relativa al motore richiesto nelle tabelle di selezione.

Esempio:

- Materiale dell'avvolgibile: Alluminio profilato 3 kg/m²

- Altezza dell'avvolgibile: 2 m

- Larghezza dell'avvolgibile: 1,5 m

- Rullo di avvolgimento: 60 mm

SUPERFICIE DELL' AVVOLGIBILE

$$2 \text{ m} \times 1,5 \text{ m} = 3 \text{ m}^2$$

PESO DELL' AVVOLGIBILE

$$3 \text{ kg/m}^2 \times 3 \text{ m}^2 = 9 \text{ kg}$$

SERIE Ø45

Ø RULLO		6 Nm	10 Nm	15 Nm	20 Nm	25 Nm	32 Nm*	40 Nm	50 Nm
Ø50/55	Senza arresti di sicurezza	13 kg	21 kg	33 kg	40 kg	46 kg			
	Con arresti di sicurezza	11 kg	18 kg	29 kg	36 kg	41 kg			
Ø60/65	Senza arresti di sicurezza	12 kg	19 kg	28 kg	36 kg	42 kg	54 kg	68 kg	85 kg
	Con arresti di sicurezza	10 kg	15 kg	23 kg	30 kg	36 kg	47 kg	58 kg	73 kg
Ø70/80	Senza arresti di sicurezza	10 kg	15 kg	22 kg	27 kg	36 kg	47 kg	58 kg	73 kg
	Con arresti di sicurezza	7 kg	11 kg	17 kg	21 kg	31 kg	38 kg	48 kg	59 kg

Nelle tabelle è già preso in considerazione il coefficiente di sicurezza per attrito. Queste tabelle sono puramente orientative, possono intervenire variazioni secondo le condizioni di installazione. Per informazioni più dettagliate, rivolgersi al nostro servizio tecnico.

* Movi/Movi RX/Modo RX: 30 Nm

Motori per avvolgibili

Qual è il motore adatto alle mie esigenze?

TABELLE DI SELEZIONE

SERIE Ø35

SPESSORE PROFILI fino a 10 mm - Senza arresti di sicurezza

ALTEZZA MAX AVVOLGIBILE 2500 mm				
Ø RULLO	3 Nm	5 Nm	9 Nm	13 Nm
Ø40	8 kg	13 kg	24 kg	33 kg
Ø45	7 kg	12 kg	21 kg	29 kg
Ø50	6 kg	10 kg	19 kg	25 kg

ALTEZZA MAX AVVOLGIBILE 3500 mm

Ø RULLO	3 Nm	5 Nm	9 Nm	13 Nm
Ø40	7 kg	11 kg	20 kg	27 kg
Ø45	6 kg	11 kg	18 kg	25 kg
Ø50	5 kg	9 kg	17 kg	22 kg

SERIE Ø45

SPESSORE PROFILI fino a 10 mm

ALTEZZA MAX AVVOLGIBILE 2500 mm									
Ø RULLO		6 Nm	10 Nm	15 Nm	20 Nm	25 Nm	32 Nm*	40 Nm	50 Nm
Ø50	Senza arresti di sicurezza	15 kg	25 kg	40 kg	50 kg	55 kg			
	Con arresti di sicurezza	13 kg	21 kg	35 kg	46 kg	49 kg			
Ø60	Senza arresti di sicurezza	14 kg	23 kg	33 kg	44 kg	50 kg	65 kg	81 kg	102 kg
	Con arresti di sicurezza	11 kg	18 kg	27 kg	36 kg	43 kg	56 kg	70 kg	87 kg
Ø70	Senza arresti di sicurezza	11 kg	18 kg	26 kg	33 kg	43 kg	56 kg	70 kg	87 kg
	Con arresti di sicurezza	8 kg	13 kg	20 kg	26 kg	37 kg	46 kg	58 kg	71 kg

ALTEZZA MAX AVVOLGIBILE 3500 mm

Ø RULLO		6 Nm	10 Nm	15 Nm	20 Nm	25 Nm	32 Nm*	40 Nm	50 Nm
Ø50	Senza arresti di sicurezza	13 kg	21 kg	33 kg	40 kg	46 kg			
	Con arresti di sicurezza	11 kg	18 kg	29 kg	36 kg	41 kg			
Ø60	Senza arresti di sicurezza	12 kg	19 kg	28 kg	36 kg	42 kg	54 kg	68 kg	85 kg
	Con arresti di sicurezza	10 kg	15 kg	23 kg	30 kg	36 kg	47 kg	58 kg	73 kg
Ø70/80	Senza arresti di sicurezza	10 kg	15 kg	22 kg	27 kg	36 kg	47 kg	58 kg	73 kg
	Con arresti di sicurezza	7 kg	11 kg	17 kg	21 kg	31 kg	38 kg	48 kg	59 kg

* Movi/Movi RX/Modo RX: 30 Nm

Motori per avvolgibili



Motori per avvolgibili
Qual è il motore adatto alle mie esigenze?

TABELLE DI SELEZIONE

SERIE Ø45

SPESSORE PROFILI da 11 a 15 mm

ALTEZZA MAX AVVOLGIBILE 2500 mm

Ø RULLO		6 Nm	10 Nm	15 Nm	20 Nm	25 Nm	32 Nm*	40 Nm	50 Nm
Ø50	Senza arresti di sicurezza	13 kg	21 kg	32 kg	42 kg	48 kg			
	Con arresti di sicurezza	10 kg	17 kg	27 kg	35 kg	42 kg			
Ø60	Senza arresti di sicurezza	11 kg	18 kg	27 kg	35 kg	44 kg	57 kg	71 kg	88 kg
	Con arresti di sicurezza	8 kg	14 kg	23 kg	30 kg	38 kg	47 kg	61 kg	75 kg
Ø70/80	Senza arresti di sicurezza	10 kg	15 kg	23 kg	30 kg	38 kg	48 kg	61 kg	75 kg
	Con arresti di sicurezza	7 kg	11 kg	18 kg	24 kg	31 kg	38 kg	51 kg	60 kg

ALTEZZA MAX AVVOLGIBILE 3500 mm

Ø RULLO		6 Nm	10 Nm	15 Nm	20 Nm	25 Nm	32 Nm*	40 Nm	50 Nm
Ø50	Senza arresti di sicurezza	11 kg	18 kg	27 kg	35 kg	40 kg			
	Con arresti di sicurezza	8 kg	14 kg	23 kg	30 kg	35 kg			
Ø60	Senza arresti di sicurezza	10 kg	15 kg	23 kg	30 kg	37 kg	48 kg	59 kg	73 kg
	Con arresti di sicurezza	7 kg	12 kg	19 kg	25 kg	32 kg	39 kg	51 kg	63 kg
Ø70/80	Senza arresti di sicurezza	8 kg	13 kg	19 kg	25 kg	32 kg	40 kg	50 kg	63 kg
	Con arresti di sicurezza	6 kg	9 kg	15 kg	20 kg	26 kg	32 kg	43 kg	50 kg

* Movi/Movi RX/Modo RX: 30 Nm

Nelle tabelle è già preso in considerazione il coefficiente di sicurezza per attrito. Queste tabelle sono puramente orientative, possono intervenire variazioni secondo le condizioni di installazione. Per informazioni più dettagliate, rivolgersi al nostro servizio tecnico.

SERIE Ø58

ALTEZZA MAX AVVOLGIBILE 2500 mm

Ø RULLO	65 Nm	85 Nm	100 Nm	120 Nm
Ø70	100 kg	125 kg	145 kg	170 kg
Ø90	85 kg	105 kg	125 kg	155 kg
Ø102	75 kg	95 kg	115 kg	130 kg
Ø133	50 kg	70 kg	80 kg	100 kg

ALTEZZA MAX AVVOLGIBILE 3500 mm

Ø RULLO	65 Nm	85 Nm	100 Nm	120 Nm
Ø70	85 kg	104 kg	121 kg	142 kg
Ø90	70 kg	88 kg	104 kg	129 kg
Ø102	65 kg	79 kg	96 kg	108 kg
Ø133	45 kg	58 kg	67 kg	83 kg

TABELLE DI SELEZIONE PER MOTORE

PLUG&PLAY OCEAN EASY - PLUG&PLAY SAFE EASY E PLUG&PLAY EXEO EASY

SERIE Ø45

SPESSORE PROFILI fino a 10 mm - Con arresti di sicurezza

ALTEZZA MAX AVVOLGIBILE 1500 mm

Ø RULLO	6 Nm	10 Nm	15 Nm	20 Nm
Ø50	14 kg	24 kg	33 kg	45 kg
Ø60	12 kg	20 kg	30 kg	40 kg
Ø70	9 kg	15 kg	23 kg	31 kg

ALTEZZA MAX AVVOLGIBILE 2500 mm

Ø RULLO	6 Nm	10 Nm	15 Nm	20 Nm
Ø50	13 kg	21 kg	30 kg	40 kg
Ø60	11 kg	18 kg	26 kg	35 kg
Ø70	8 kg	13 kg	20 kg	27 kg

SERIE Ø45

SPESSORE PROFILI da 11 a 15 mm - Con arresti di sicurezza

ALTEZZA MAX AVVOLGIBILE 1500 mm

Ø RULLO	6 Nm	10 Nm	15 Nm	20 Nm
Ø50	11 kg	19 kg	29 kg	39 kg
Ø60	9 kg	16 kg	24 kg	33 kg
Ø70	8 kg	13 kg	19 kg	26 kg

ALTEZZA MAX AVVOLGIBILE 2500 mm

Ø RULLO	6 Nm	10 Nm	15 Nm	20 Nm
Ø50	10 kg	17 kg	25 kg	34 kg
Ø60	8 kg	14 kg	21 kg	29 kg
Ø70	7 kg	11 kg	17 kg	23 kg

Motori per tende tecniche e zanzariere



Motori per tende tecniche e zanzariere

Qual è il motore adatto alle mie esigenze?

Cherubini mette a disposizione questa pratica guida che Vi aiuterà a definire il modello di motore necessario per l'installazione. A tale scopo, è necessario conoscere alcune caratteristiche del sistema da motorizzare:

- DIAMETRO RULLO DI AVVOLGIMENTO
Un maggiore diametro di avvolgimento richiede una maggiore coppia motore
- PESO AL METRO QUADRO DEL TESSUTO UTILIZZATO
- SUPERFICIE (larghezza e altezza)
- PESO DELLA BARRA DI CARICO TERMINALE

Quando disponiamo di questi dati, dobbiamo cercare la coppia relativa al motore richiesto nelle tabelle di selezione.

Esempio:

- Telo = 0,5 kg/m²
- Altezza = 5 m
- Larghezza = 4 m
- Barra di carico terminale = 4 kg
- Diametro del rullo di avvolgimento = 78 mm

SUPERFICIE = LARGHEZZA x ALTEZZA = 4x5 = 20 m²

PESO DEL SISTEMA = SUPERFICIE x PESO DEL TESSUTO = 20 m² x 0,5 kg/m² = 10 kg

PESO TOTALE = PESO DEL SISTEMA + PESO BARRA DI CARICO TERMINALE = 10 + 4 kg = 14 kg

SERIE Ø45

	6 Nm	7 Nm	10 Nm	15 Nm	20 Nm	25 Nm
Ø RULLO	17 giri	30 giri	17 giri	17/30 giri	17 giri	17 giri
Ø50	18 kg	18 kg	30 kg	45 kg	57 kg	65 kg
Ø60	15 kg	15 kg	24 kg	40 kg	50 kg	57 kg
Ø70	-	-	21 kg	33 kg	42 kg	51 kg
Ø78	-	-	17 kg	27 kg	34 kg	45 kg

Queste tabelle sono puramente orientative, possono intervenire variazioni secondo le condizioni di installazione. Per informazioni più dettagliate, rivolgersi al nostro servizio tecnico.

TABELLE DI SELEZIONE

SERIE Ø35

	3 Nm	5 Nm	9 Nm
Ø RULLO	30 giri	30/21 giri	16 giri
Ø40	11 kg	15 kg	28 kg
Ø50	7 kg	12 kg	23 kg
Ø60	-	9 kg	18 kg

SERIE Ø45

	6 Nm	7 Nm	10 Nm	15 Nm	20 Nm	25 Nm
Ø RULLO	17 giri	30 giri	17 giri	17/30 giri	17 giri	17 giri
Ø50	18 kg	18 kg	30 kg	45 kg	57 kg	65 kg
Ø60	15 kg	15 kg	24 kg	40 kg	50 kg	57 kg
Ø70	-	-	21 kg	33 kg	42 kg	51 kg
Ø78	-	-	17 kg	27 kg	34 kg	45 kg

Nelle tabelle è già preso in considerazione il coefficiente di sicurezza per attrito. Queste tabelle sono puramente orientative, possono intervenire variazioni secondo le condizioni di installazione. Per informazioni più dettagliate, rivolgersi al nostro servizio tecnico.



Motori tubolari

guida alla scelta del motore

p. 32

motori Ø 35

Filare - FC meccanico
Filare - FC elettronico
Filare - FC elettronico
Con radio integrata - FC elettronico
Con radio integrata - FC elettronico

ROLL p. 34
PLUG&PLAY PLUS p. 36
SENSO WIRE p. 38
TRONIC RX p. 40
SENSO RX p. 42

motori Ø 45

Filare - FC meccanico
Con radio integrata - FC meccanico
Filare - FC meccanico
Filare - FC meccanico
Con radio integrata - FC meccanico
Filare con manovra di soccorso - FC meccanico
Con radio integrata - manovra di soccorso - FC meccanico
Filare - FC elettronico
Filare - FC elettronico
Filare con manovra di soccorso - FC elettronico
Filare con manovra di soccorso - FC elettronico
Filare con manovra di soccorso - FC elettronico
Filare - FC elettronico
Con radio - FC elettronico
Con radio CRC RX e Z-Wave - FC elettronico
Filare - FC elettronico
Filare - FC elettronico
Con radio integrata - FC elettronico
Con radio integrata - FC elettronico
Con radio CRC RX e Z-Wave integrata - FC elettronico
Con radio integrata - FC elettronico
Con radio CRC RX e Z-Wave integrata - FC elettronico
Con radio integrata - FC elettronico
Con radio CRC RX e Z-Wave integrata - FC elettronico
Con radio integrata - FC elettronico
Con radio CRC RX e Z-Wave integrata - FC elettronico
Con radio integrata - FC elettronico
Con radio CRC RX e Z-Wave integrata - FC elettronico
Con radio integrata - FC elettronico

MOVI p. 44
MOVI RX p. 46
MICRO p. 48
GARDA p. 50
GARDA RX p. 52
OCEAN p. 54
OCEAN RX p. 56
PLUG&PLAY PLUS p. 58
PLUG&PLAY p. 60
PLUG&PLAY OCEAN EASY p. 62
PLUG&PLAY EXEO EASY p. 64
PLUG&PLAY SAFE EASY p. 66
PLUG&PLAY SHORT p. 68
PLUG&PLAY SHORT RX p. 70
INSTA SHORT ZRX p. 72
WAVE WIRE p. 74
SENSO WIRE p. 76
MODO RX p. 78
TRONIC RX p. 80
OPEN ZRX p. 82
CLIMA PLUS RX p. 84
DIMIO ZRX p. 86
WAVE RX p. 88
ORA ZRX p. 90
WAVE LOCK RX p. 92
SENSO RX p. 94
REBIS ZRX p. 96
DOGE RX p. 98

motori Ø 58

Filare - FC meccanico
Filare con manovra di soccorso - FC meccanico
Filare - FC elettronico
Con radio integrata - FC elettronico
Con radio integrata - FC elettronico
Con radio CRC RX e Z-Wave integrata - FC elettronico
Con radio integrata - FC elettronico
Con radio CRC RX e Z-Wave integrata - FC elettronico
Con radio integrata - FC elettronico
Con radio CRC RX e Z-Wave integrata - FC elettronico
Con radio integrata - FC elettronico
Con radio CRC RX e Z-Wave integrata - FC elettronico
Con radio integrata - FC elettronico

GARDA p.100
OCEAN p.102
WAVE WIRE p.104
TRONIC RX p.106
CLIMA PLUS RX p.108
DIMIO ZRX p.110
WAVE RX p.112
ORA ZRX p.114
WAVE LOCK RX p.116

motori veloci

p.118

Guida alla scelta del motore



		MOTORE ELETTRONICO RADIO INTEGRATA										MOTORE ELETTRONICO FILARE					MOTORE ELETTRONICO CORTO			CENTRALINE*					MOTORE FINECORSA MECCANICO RADIO INTEGRATA			MOTORE STANDARD FINECORSA MECCANICO*													
		SENSO RX 35/45 mm	REBIS ZRX 45 mm	MODO RX 45 mm	TRONIC RX 35 mm	TRONIC RX 45/58 mm	OPEN ZRX 45 mm	CLIMA PLUS RX 45/58 mm	WAVE RX 45/58 mm	ORA ZRX 45/58 mm	WAVE LOCK RX 45/58 mm	DOGE RX 45 mm	DIMIO ZRX 45/58 mm	PLUG&PLAY PLUS 35/45 mm	PLUG&PLAY 45 mm	WAVE WIRE 45/58 mm	SENSO WIRE 35/45 mm	PLUG&PLAY OCEAN EASY 45 mm	PLUG&PLAY SAFE EASY 45 mm	PLUG&PLAY EXEO EASY 45 mm	PLUG&PLAY SHORT 45 mm	PLUG&PLAY SHORT RX 45 mm	INSTA SHORT ZRX 45 mm	TDS COMPACT	TDS GOLD	TDS SILVER	OPTIME / COMPACT ROLL	MYROLL	MINI	GARDA RX 45 mm	OCEAN RX 45 mm	MOVI RX 45 mm	GARDA 45/58 mm	ROLL 35 mm	MICRO 45 mm	OCEAN 45/58 mm	MOVI 45 mm				
APPLICAZIONE	Tenda tecnica	•	•					•	•	•			•		•	•								•	•	•	•	•		•	•	•		•	•	•	•	•			
	Tenda da sole	•						•	•	•					•	•									•	•	•	•	•		•	•	•		•	•	•	•	•		
	Pergola							•	•	•					•	•									•	•	•	•	•		•	•	•		•	•	•	•	•		
	Avvolgibile			•	•	•	•							•	•			•	•	•	•	•	•	•				•	•	•	•	•	•	•	•	•	•	•	•	•	
	Avvolgibile orientabile							•					•																												
	Veneziana											•																													
TELECOMANDO		•	•	•	•	•	•	•	•	•	•	•	•	•	•	•	•	•	•	•	•	•	•	•	•	•	•	•	•	•	•	•	•	•	•	•	•	•	•		
Z-WAVE			•																																						
COMANDO FILARE		•	•	•	•	•	•	•	•	•	•	•	•	•	•	•	•	•	•	•	•	•	•	•	•	•	•	•	•	•	•	•	•	•	•	•	•	•	•		
PROGRAMMAZIONE DA PULSANTE		•	•																																						
RILEVAMENTO OSTACOLO IN SALITA		•	•	•	•	•	•	•	•	•	•	•	•	•	•	•	•	•	•	•	•	•	•	•	•	•	•	•	•	•	•	•	•	•	•	•	•	•	•		
RILEVAMENTO OSTACOLO IN DISCESA	Cintini flessibili																																								
	Cintini rigidi			•	•	•	•	•					•	•	•			•	•	•	•	•	•	•																	
RITORNO/RILASCIO SU OSTACOLO				•	•	•	•	•				•	•	•																											
RILASCIO SU BATTUTA SUPERIORE				•	•	•	•	•			•	•	•					•	•	•	•	•	•	•																	
SUPERSENSIBILITÀ		•	•						○	○	○					○	•																								
TENSIONAMENTO OTTIMIZZATO DEL TELO		•	•						•	•	•																														
REGOLAZIONE FORZA CHIUSURA		•	•	•	•	•	•	•	•	•	•	•	•	•	•	•	•	•	•	•	•	•	•	•	•	•	•	•	•	•	•	•	•	•	•	•	•	•	•	•	
POSIZIONE INTERMEDIA		•	•	•	•	•	•	•	•	•	•	•	•	•	•	•	•	•	•	•	•	•	•	•	•	•	•	•	•	•	•	•	•	•	•	•	•	•	•	•	
AGGANCIO / SGANCIO AUTOMATICO																																									
GESTIONE LAMA ORIENTABILE								•			•	•																													
SENSORI CLIMATICI		•	•					•	•	•	•														•	•	•			•	•	•	•	•	•	•	•	•	•	•	
MANOVRA DI SOCCORSO																		•	•	•	•	•	•																•		
LUNGHEZZA RIDOTTA																							•	•														•			
CONNESSIONE RAPIDA																																									

vedi la tabella "compatibilità automatismi" (pag. 122) per gli abbinamenti motore finecorsa meccanico + centralina

* Vedi tabella "compatibilità automatismi" (pag. 122) per gli abbinamenti motore finecorsa meccanico + centralina.
○ Modelli fino a 25 Nm

Roll Ø35

il motore ideale per screen e avvolgibili



Finecorsa meccanico

Regolazione dei finecorsa affidabile e intuitiva.
Posizione dei finecorsa costante nel tempo.

Robustezza e sicurezza

Il perno riduttore metallico a forma di stella conferisce al motore grande affidabilità.



MOTORE FILARE

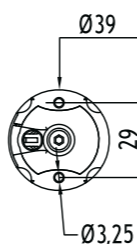
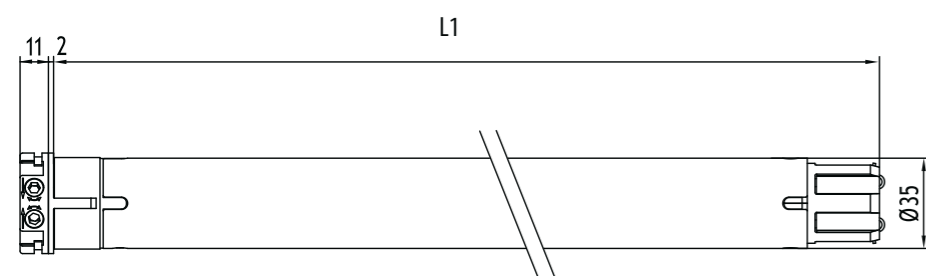

Roll Ø35

CARATTERISTICHE PRINCIPALI

CARATTERISTICHE TECNICHE

Coppia motore (Nm)	
Velocità (rpm)	
Giri finecorsa	
Potenza (W)	
Alimentazione (V/Hz)	
Assorbimento (A)	
Cavo 4 x 0,75 (m)	
Tempo di funzionamento (min)	
Grado di protezione	
Peso (kg)	
L1 (mm)	

APPLICAZIONE



TECNOLOGIA



Codice	Testa	Coppia	Velocità
CMP35033000	Resina	3 Nm	30 rpm
CMP35053000	Resina	5 Nm	30 rpm
CMP35052100	Resina	5 Nm	21 rpm
CMP35091600	Resina	9 Nm	16 rpm
CMP35131000	Resina	13 Nm	10 rpm

Certificazioni disponibili sul sito cherubini.it

3/30	5/30	5/21	9/16	13/10
3	5	5	9	13
30	30	21	16	10
32	32	32	32	32
105	130	105	120	120
230/50	230/50	230/50	230/50	230/50
0,40	0,60	0,40	0,60	0,60
lg. 2,5	lg. 2,5	lg. 2,5	lg. 2,5	lg. 2,5
4	4	4	4	4
IP44	IP44	IP44	IP44	IP44
1,6	1,6	1,6	1,6	1,6
477	477	477	477	477



Skipper Senso

Telecomando monocanale con sensore luce e temperatura integrato. Aiuta a mantenere i livelli di luminosità e di temperatura desiderati, in estate e in inverno.



Telecomandi Cherubini

Telecomandi monocanale, multicanale, murale.



Centraline radio Compact Roll e OPTIME

Ricevitori radio di dimensioni ridotte. Compatibili con i telecomandi Cherubini.

SISTEMI COMPATIBILI

Per la gamma completa di sistemi compatibili vedi "Tabella Compatibilità" a pag. 122

Plug&Play Plus Ø35

più che un motore, un sistema!



Fincorsa elettronico con comando a filo ed encoder

Indicato per l'azionamento di tapparelle monoblocco sia interne che esterne, tende a rullo e screen.

Facile da installare

Si introduce il motore nel tubo, si collega all'alimentazione ed è pronto.
Con l'uso di blocchi meccanici non richiede regolazioni.

Versatile

In assenza di blocchi meccanici in salita o discesa, è possibile impostare uno o entrambi i finecorsa tramite pulsantiera esterna.

NON RICHIEDE PULSANTIERA DEDICATA!

Protezione antigelo

Il motore, in caso di congelamento di guide e/o stecche, interrompe il funzionamento.

Funzioni specifiche

- Regolazione automatica o manuale dei finecorsa.
- Rilevamento ostacoli in salita e discesa, con inversione del moto.
- Possibilità di collegamento filare in parallelo.

MOTORE FILARE

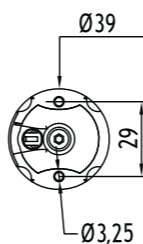
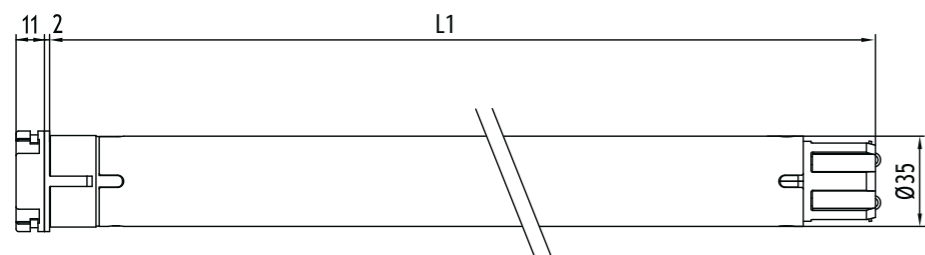

Plug&Play Plus Ø35

CARATTERISTICHE PRINCIPALI

CARATTERISTICHE TECNICHE

Coppia motore (Nm)	
Velocità (rpm)	
Potenza (W)	
Alimentazione (V/Hz)	
Assorbimento (A)	
Cavo 4 x 0,75 (m)	
Tempo di funzionamento (min)	
Grado di protezione	
Peso (kg)	
L1 (mm)	

BLOCCHI MECCANICI

SISTEMI COMPATIBILI

Per la gamma completa di sistemi compatibili vedi "Tabella Compatibilità" a pag. 122

APPLICAZIONE



TECNOLOGIA



Codice	Testa	Coppia	Velocità
CEQ35053000	Resina	5 Nm	30 rpm
CEQ35091600	Resina	9 Nm	16 rpm

Certificazioni disponibili sul sito cherubini.it

5/30	9/16
5	9
30	16
130	130
230/50	230/50
0,60	0,60
lg. 3	lg. 3
4	4
IP44	IP44
1,7	1,7
547	547

Per il funzionamento sono necessari gli accessori **A** e **B**

A cintini rigidi o molle antieffrazione

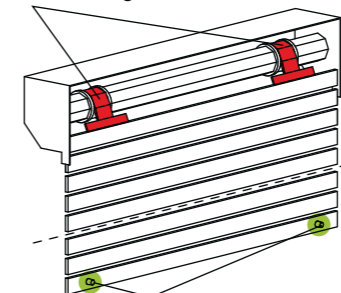

B tappi a vista o invisibili



MyRoll

Permette di azionare i motori in modo automatico.

Senso Wire Ø35

ideale per screen e tende tecniche



Fincorsa elettronico con comando a filo ed encoder

FACILE DA INSTALLARE, FACILE DA PROGRAMMARE!

Regolazione dei finecorsa tramite pulsantiera

- Non è necessario accedere alla testa del motore per la regolazione.

NON RICHIEDE PULSANTIERA DEDICATA!

Funzioni specifiche

- Funzione "Supersensibilità" su ostacolo in discesa regolabile su 3 livelli.
- Possibilità di collegamento filare in parallelo.



MOTORE FILARE

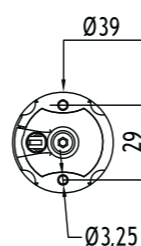
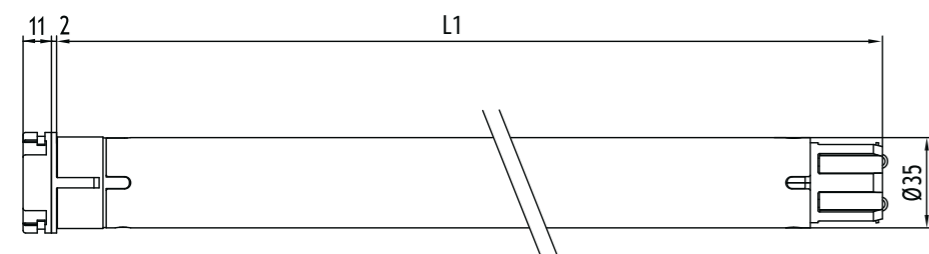

Senso Wire Ø35

CARATTERISTICHE PRINCIPALI

CARATTERISTICHE TECNICHE

Coppia motore (Nm)	
Velocità (rpm)	
Potenza (W)	
Alimentazione (V/Hz)	
Assorbimento (A)	
Cavo 4 x 0,75 (m)	
Tempo di funzionamento (min)	
Grado di protezione	
Peso (kg)	
L1 (mm)	

APPLICAZIONE



TECNOLOGIA



Codice	Testa	Coppia	Velocità
CEG35053000	Resina	5 Nm	30 rpm
CEG35091600	Resina	9 Nm	16 rpm

Certificazioni disponibili sul sito cherubini.it

5/30	9/16
5	9
30	16
130	130
230/50	230/50
0,60	0,60
lg. 3	lg. 3
4	4
IP44	IP44
1,7	1,7
547	547

SISTEMI COMPATIBILI

Per la gamma completa di sistemi compatibili vedi "Tabella Compatibilità" a pag. 122



Telecomandi Cherubini

Telecomandi monocanale, multicanale, murale.



Centralina radio TDS Gold

Con questo ricevitore è possibile azionare i motori in modo automatico.



Controlli climatici WindTec WindTec SC

Sensori vento, sole-vento, con collegamento radio tramite centralina e sensore vento con collegamento cablato.

Tronic RX Ø35

ideale per screen e tende tecniche



Fincorsa elettronico con radio integrata e comando a filo

Regolazione semplice ed intuitiva dei finecorsa dal telecomando.

La tecnologia encoder garantisce assoluta precisione ed affidabilità nel mantenimento della posizione.

Sicurezza e semplicità

Sistema di codifica ad alta sicurezza Rolling Code.

Semplicità di programmazione e di manovra; tutti i passaggi vengono confermati dal motore tramite piccole rotazioni.

Funzioni specifiche

- Regolazione dei finecorsa manuale e semiautomatica.
- Protezione antigelo e rilevamento ostacoli in salita e discesa con regolazione della sensibilità su 3 livelli.
- Funzione "Supersensibilità" su ostacolo in discesa attivabile da telecomando e regolabile su 3 livelli.
- Possibilità di memorizzare una posizione intermedia.
- Possibilità di programmazione da telecomando e da pulsante.

Collegamenti opzionali

Comando filare.

MOTORE CON RADIO INTEGRATA

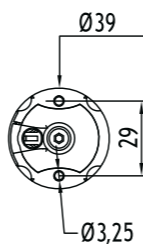
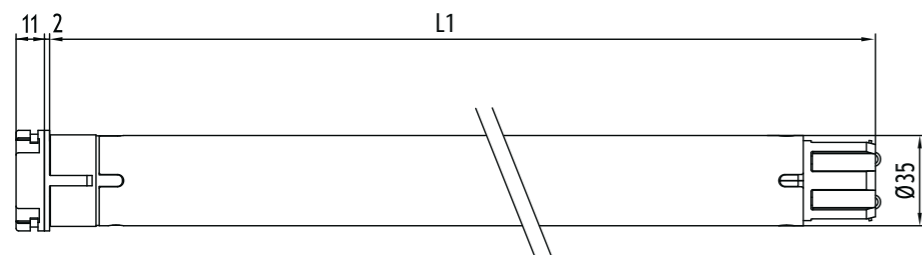

Tronic RX Ø35

CARATTERISTICHE PRINCIPALI

CARATTERISTICHE TECNICHE

Coppia motore (Nm)	
Velocità (rpm)	
Potenza (W)	
Alimentazione (V/Hz)	
Frequenza radio (MHz)	
Assorbimento (A)	
Cavo 4 x 0,75 (m)	
Tempo di funzionamento (min)	
Grado di protezione	
Capacità di memoria del ricevitore (n. telecomandi)	
Peso (kg)	
L1 (mm)	

APPLICAZIONE



TECNOLOGIA



Codice	Testa	Coppia	Velocità
CER35091600	Resina	9 Nm	16 rpm
CER35131000	Resina	13 Nm	10 rpm

Certificazioni disponibili sul sito cherubini.it

9/16	13/10
9	13
16	10
130	130
230/50	230/50
433,92	433,92
0,60	0,60
lg. 2,5	lg. 2,5
4	4
IP44	IP44
15	15
1,7	1,7
547	547

SISTEMI COMPATIBILI

Per la gamma completa di sistemi compatibili vedi "Tabella Compatibilità" a pag. 122



Skipper Senso

Telecomando monocanale con sensore luce e temperatura integrato. Aiuta a mantenere i livelli di luminosità e di temperatura desiderati, in estate e in inverno.



Telecomandi Cherubini

Telecomandi monocanale, multicanale, murale.



Trasmittitore Domotico

Permette di integrare i motori radio Cherubini nel sistema domotico dell'abitazione.



Gateway METAHome

Consente di controllare i dispositivi Z-Wave e i motori radio Cherubini CRC RX tramite smartphone e assistenti vocali.

Senso RX Ø35

ideale per screen, tende tecniche e veneziane da interno



Finecorsa elettronico con radio integrata e comando a filo

Regolazione semplice ed intuitiva dei finecorsa dal telecomando.

La tecnologia encoder garantisce assoluta precisione ed affidabilità nel mantenimento della posizione.

Sicurezza e semplicità

Sistema di codifica ad alta sicurezza Rolling Code.

Semplicità di programmazione e di manovra; tutti i passaggi vengono confermati dal motore tramite piccole rotazioni.

Funzioni specifiche

- Funzione "Supersensibilità" su ostacolo in discesa con inversione del senso di rotazione, attivabile da telecomando e regolabile su 3 livelli, ideale per screen e zanzariere.
- Possibilità di memorizzare una posizione intermedia.
- Possibilità di programmazione da telecomando e da pulsante.

Collegamenti opzionali

Comando filare.

Collegamento via radio ai controlli climatici WindTec e Rugiada.

MOTORE CON RADIO INTEGRATA

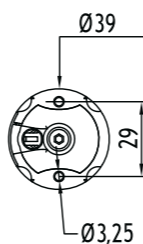
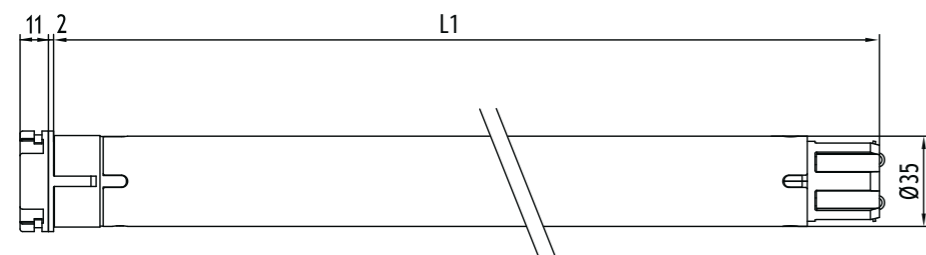

Senso RX Ø35

CARATTERISTICHE PRINCIPALI

CARATTERISTICHE TECNICHE

Coppia motore (Nm)	3	5	9
Velocità (rpm)	30	30	16
Potenza (W)	110	130	130
Alimentazione (V/Hz)	230/50	230/50	230/50
Frequenza radio (MHz)	433,92	433,92	433,92
Assorbimento (A)	0,50	0,60	0,60
Cavo 4 x 0,75 (m)	lg. 2,5	lg. 2,5	lg. 2,5
Tempo di funzionamento (min)	4	4	4
Grado di protezione	IP44	IP44	IP44
Capacità di memoria del ricevitore (n. telecomandi)	15	15	15
Peso (kg)	1,7	1,7	1,7
L1 (mm)	547	547	547

SISTEMI COMPATIBILI

Per la gamma completa di sistemi compatibili vedi "Tabella Compatibilità" a pag. 122

APPLICAZIONE



TECNOLOGIA



Codice	Testa	Coppia	Velocità
CEA35033000	Resina	3 Nm	30 rpm
CEA35053000	Resina	5 Nm	30 rpm
CEA35091600	Resina	9 Nm	16 rpm

Certificazioni disponibili sul sito cherubini.it

3/30	5/30	9/16
3	5	9
30	30	16
110	130	130
230/50	230/50	230/50
433,92	433,92	433,92
0,50	0,60	0,60
lg. 2,5	lg. 2,5	lg. 2,5
4	4	4
IP44	IP44	IP44
15	15	15
1,7	1,7	1,7
547	547	547



Skipper Senso

Telecomando monocanale con sensore luce e temperatura integrato. Aiuta a mantenere i livelli di luminosità e di temperatura desiderati, in estate e in inverno.



Telecomandi Cherubini

Telecomandi monocanale, multicanale, murale.



Gateway METAHome

Consente di controllare i dispositivi Z-Wave e i motori radio Cherubini CRC RX tramite smartphone e assistenti vocali.



Controlli climatici WindTec

Sensori vento e sole-vento con collegamento via radio al motore (wireless).

Movi Ø45

la soluzione più semplice per avvolgibili e tende verticali



Motore filare con finecorsa meccanico

Regolazione dei finecorsa affidabile e intuitiva.
Posizione dei finecorsa costante nel tempo.

Robustezza e sicurezza

Il perno riduttore a forma di stella in tecnopolimero (10-30 Nm) o in Zama (40-50 Nm) conferisce al motore grande affidabilità.



MOTORE FILARE

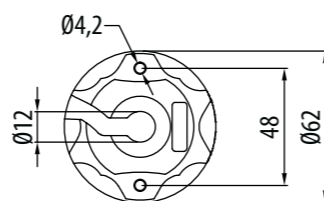
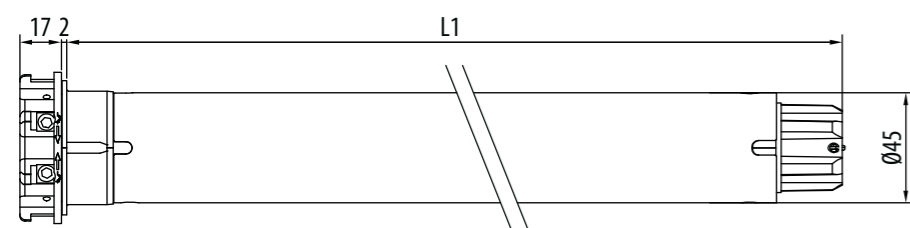

Movi Ø45

CARATTERISTICHE PRINCIPALI

APPLICAZIONE



Codice	Testa	Coppia	Velocità
CMM45101700	Resina	10 Nm	17 rpm
CMM45201700	Resina	20 Nm	17 rpm
CMM45301700	Resina	30 Nm	17 rpm
CMM45401700	Resina	40 Nm	17 rpm
CMM45501200	Resina	50 Nm	12 rpm

Certificazioni disponibili sul sito cherubini.it

motore compatibile con il sistema di fissaggio **OPTime**

CARATTERISTICHE TECNICHE

Coppia motore (Nm)	10	20	30	40	50
Velocità (rpm)	17	17	17	17	12
Giri finecorsa*	25	25	25	25	25
Potenza (W)	135	200	250	275	275
Alimentazione (V/Hz)	230/50	230/50	230/50	230/50	230/50
Assorbimento (A)	0,60	0,90	1,10	1,20	1,25
Cavo** 4 x 0,75 (m)	lg. 2,5	lg. 2,5	lg. 2,5	lg. 2,5	lg. 2,5
Tempo di funzionamento (min)	4	4	4	4	4
Grado di protezione	IP44	IP44	IP44	IP44	IP44
Peso (kg)	2,3	2,5	3,0	3,0	3,0
L1 (mm)	496	546	546	586	586

	10/17	20/17	30/17	40/17	50/12
Coppia motore (Nm)	10	20	30	40	50
Velocità (rpm)	17	17	17	17	12
Giri finecorsa*	25	25	25	25	25
Potenza (W)	135	200	250	275	275
Alimentazione (V/Hz)	230/50	230/50	230/50	230/50	230/50
Assorbimento (A)	0,60	0,90	1,10	1,20	1,25
Cavo** 4 x 0,75 (m)	lg. 2,5	lg. 2,5	lg. 2,5	lg. 2,5	lg. 2,5
Tempo di funzionamento (min)	4	4	4	4	4
Grado di protezione	IP44	IP44	IP44	IP44	IP44
Peso (kg)	2,3	2,5	3,0	3,0	3,0
L1 (mm)	496	546	546	586	586

* Su richiesta, disponibile con 37 giri finecorsa.

** Possibilità di cavo con spina Hirschmann STAS 3.

SISTEMI COMPATIBILI

Per la gamma completa di sistemi compatibili vedi "Tabella Compatibilità" a pag. 122



Telecomandi Cherubini

Telecomandi monocanale, multicanale, murale.



Centraline radio Compact Roll e OPTime

Ricevitori radio di dimensioni ridotte. Compatibili con i telecomandi Cherubini.

Movi RX Ø45

il motore per avvolgibili e tende verticali con radio integrata



Finecorsa meccanico con radio integrata

Regolazione semplice ed intuitiva dei finecorsa.

Sicurezza e semplicità

Sistema di codifica ad alta sicurezza Rolling Code. Semplicità di programmazione e di manovra; tutti i passaggi vengono confermati dal motore tramite piccole rotazioni.

Robustezza e sicurezza

Il perno riduttore a forma di stella in tecnopolimero (10-30 Nm) o in Zama (40-50 Nm) conferisce al motore grande affidabilità.

Collegamenti opzionali

Comando filare.
Collegamento via radio ai controlli climatici WindTec, Mistral e Rugiada.

MOTORE CON RADIO INTEGRATA



MARRONE - FASE
BIANCO - COMANDO FILARE
BLU - NEUTRO
GIALLO-VERDE ⊕

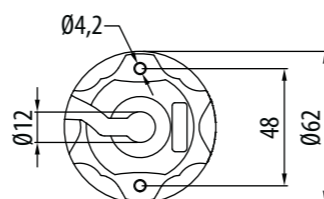
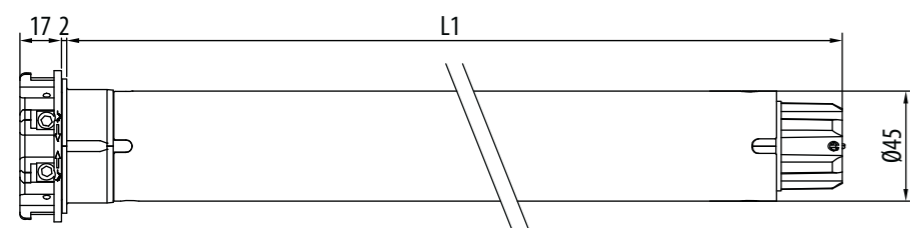

Movi RX Ø45

CARATTERISTICHE PRINCIPALI

CARATTERISTICHE TECNICHE

Coppia motore (Nm)	10	20	30	40	50
Velocità (rpm)	17	17	17	17	12
Giri finecorsa*	25	25	25	25	25
Potenza (W)	135	200	250	275	275
Alimentazione (V/Hz)	230/50	230/50	230/50	230/50	230/50
Assorbimento (A)	0,60	0,90	1,10	1,20	1,25
Cavo** 4 x 0,75 (m)	lg. 2,5	lg. 2,5	lg. 2,5	lg. 2,5	lg. 2,5
Tempo di funzionamento (min)	4	4	4	4	4
Grado di protezione	IP44	IP44	IP44	IP44	IP44
Peso (kg)	2,3	2,5	3,0	3,0	3,0
L1 (mm)	646	646	671	671	671

APPLICAZIONE



TECNOLOGIA



Codice	Testa	Coppia	Velocità
CMN45101700	Resina	10 Nm	17 rpm
CMN45201700	Resina	20 Nm	17 rpm
CMN45301700	Resina	30 Nm	17 rpm
CMN45401700	Resina	40 Nm	17 rpm
CMN45501200	Resina	50 Nm	12 rpm

Certificazioni disponibili sul sito cherubini.it

motore compatibile con il sistema di fissaggio **OPTime**

	10/17	20/17	30/17	40/17	50/12
Coppia motore (Nm)	10	20	30	40	50
Velocità (rpm)	17	17	17	17	12
Giri finecorsa*	25	25	25	25	25
Potenza (W)	135	200	250	275	275
Alimentazione (V/Hz)	230/50	230/50	230/50	230/50	230/50
Assorbimento (A)	0,60	0,90	1,10	1,20	1,25
Cavo** 4 x 0,75 (m)	lg. 2,5	lg. 2,5	lg. 2,5	lg. 2,5	lg. 2,5
Tempo di funzionamento (min)	4	4	4	4	4
Grado di protezione	IP44	IP44	IP44	IP44	IP44
Peso (kg)	2,3	2,5	3,0	3,0	3,0
L1 (mm)	646	646	671	671	671

*Su richiesta, disponibile con 37 giri finecorsa.
** Possibilità di cavo con spina Hirschmann STAS 3.

SISTEMI COMPATIBILI

Per la gamma completa di sistemi compatibili vedi "Tabella Compatibilità" a pag. 122



Telecomandi Cherubini

Telecomandi monocanale, multicanale, murale.



Gateway METAHome

Consente di controllare i dispositivi Z-Wave e i motori radio Cherubini CRC RX tramite smartphone e assistenti vocali.



Controlli climatici WindTec WindTec SC

Sensori vento, sole-vento, con collegamento radio tramite centralina e sensore vento con collegamento cablato.

Micro Ø45

il motore ideale per gli spazi limitati



Finecorsa meccanico

Regolazione dei finecorsa affidabile e intuitiva.

Robustezza e sicurezza

Il perno riduttore a forma di stella in tecnopolimero conferisce al motore grande affidabilità.

MOTORE DI DIMENSIONE RIDOTTA (44 cm)



MOTORE FILARE

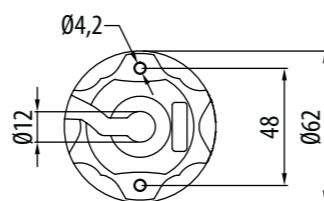
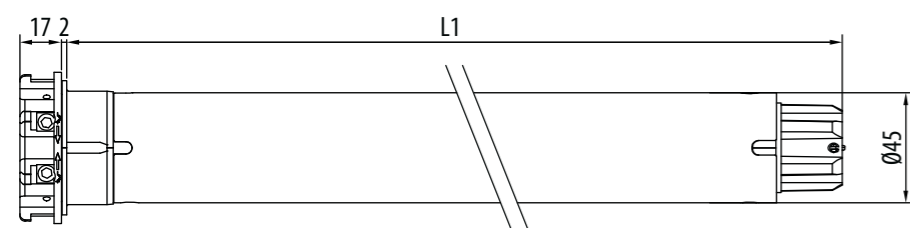

Micro Ø45

CARATTERISTICHE PRINCIPALI

CARATTERISTICHE TECNICHE

Coppia motore (Nm)	10
Velocità (rpm)	17
Giri finecorsa	25
Potenza (W)	135
Alimentazione (V/Hz)	230/50
Assorbimento (A)	0,60
Cavo 4 x 0,75 (m)	lg. 2,5
Tempo di funzionamento (min)	4
Grado di protezione	IP44
Peso (kg)	1,9
L1 (mm)	421

APPLICAZIONE



Codice	Testa	Coppia	Velocità
CMC45101700	Resina	10 Nm	17 rpm

Certificazioni disponibili sul sito cherubini.it

motore compatibile con il sistema di fissaggio **OPTime**

10/17

Coppia motore (Nm)	10
Velocità (rpm)	17
Giri finecorsa	25
Potenza (W)	135
Alimentazione (V/Hz)	230/50
Assorbimento (A)	0,60
Cavo 4 x 0,75 (m)	lg. 2,5
Tempo di funzionamento (min)	4
Grado di protezione	IP44
Peso (kg)	1,9
L1 (mm)	421



Telecomandi Cherubini

Telecomandi monocanale, multicanale, murale.



Centraline radio Compact Roll e OPTime

Ricevitori radio di dimensioni ridotte. Compatibili con i telecomandi Cherubini.

Garda Ø45



Finecorsa meccanico

Regolazione dei finecorsa affidabile e intuitiva.

Fissaggio senza supporti

Grazie alla testa metallica, il motore può essere fissato direttamente alla staffa senza bisogno di supporti aggiuntivi.

Robustezza e sicurezza

Il perno riduttore metallico a forma di stella conferisce al motore grande affidabilità.



MOTORE FILARE

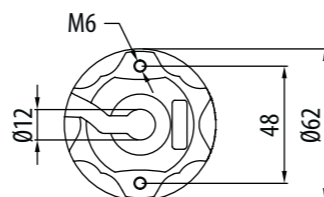
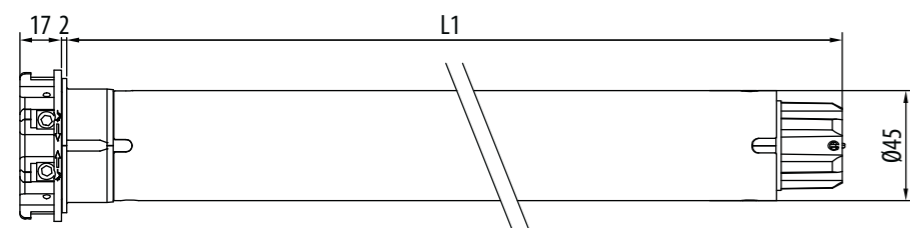

Garda Ø45

CARATTERISTICHE PRINCIPALI

APPLICAZIONE

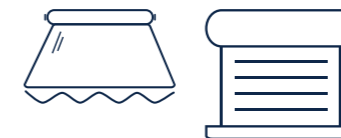

Codice	Testa	Coppia	Velocità
CME45101700	Zama	10 Nm	17 rpm
CME45151700	Zama	15 Nm	17 rpm
CME45251700	Zama	25 Nm	17 rpm
CME45321700	Zama	32 Nm	17 rpm
CME45401700	Zama	40 Nm	17 rpm
CME45501200	Zama	50 Nm	12 rpm
CME45400400	Zama	40 Nm	4 rpm

Certificazioni disponibili sul sito cherubini.it

CARATTERISTICHE TECNICHE

Coppia motore (Nm)	10	15	25	32	40	50	40
Velocità (rpm)	17	17	17	17	17	12	4
Giri finecorsa*	25	25	25	25	25	25	25
Potenza (W)	150	170	225	250	275	275	215
Alimentazione (V/Hz)	230/50	230/50	230/50	230/50	230/50	230/50	230/50
Assorbimento (A)	0,70	0,80	1,00	1,10	1,25	1,25	0,90
Cavo** 4 x 0,75 (m)	lg. 2,5	lg. 2,5	lg. 2,5	lg. 2,5	lg. 2,5	lg. 2,5	lg. 2,5
Tempo di funzionamento (min)	4	4	4	4	4	4	4
Grado di protezione	IP44	IP44	IP44	IP44	IP44	IP44	IP44
Peso (kg)	2,7	2,7	3,0	3,0	3,0	3,0	3,2
L1 (mm)	546	546	546	546	546	546	587

10/17	15/17	25/17	32/17	40/17	50/12	40/4
10	15	25	32	40	50	40
17	17	17	17	17	12	4
25	25	25	25	25	25	25
150	170	225	250	275	275	215
230/50	230/50	230/50	230/50	230/50	230/50	230/50
0,70	0,80	1,00	1,10	1,25	1,25	0,90
lg. 2,5	lg. 2,5	lg. 2,5	lg. 2,5	lg. 2,5	lg. 2,5	lg. 2,5
4	4	4	4	4	4	4
IP44	IP44	IP44	IP44	IP44	IP44	IP44
2,7	2,7	3,0	3,0	3,0	3,0	3,2
546	546	546	546	546	546	587

*Su richiesta, disponibile con 37 giri finecorsa.

** Possibilità di cavo con spina Hirschmann STAS 3.



Telecomandi Cherubini

Telecomandi monocanale, multicanale, murale.



Centraline radio per tende da sole

Con questi ricevitori è possibile azionare i motori meccanici in modo automatico.



Centraline radio per avvolgibili

Ricevitori radio di dimensioni ridotte. Compatibili con i telecomandi Cherubini.



Controlli climatici WindTec WindTec SC

Sensori vento, sole-vento, con collegamento radio tramite centralina e sensore vento con collegamento cablato.

SISTEMI COMPATIBILI

Per la gamma completa di sistemi compatibili vedi "Tabella Compatibilità" a pag. 122

Garda RX Ø45



Finecorsa meccanico con radio integrata

Regolazione dei finecorsa affidabile e intuitiva.

Fissaggio senza supporti

Grazie alla testa metallica, il motore può essere fissato direttamente alla staffa senza bisogno di supporti aggiuntivi.

Robustezza e sicurezza

Il perno riduttore metallico a forma di stella conferisce al motore grande affidabilità.

Sicurezza e semplicità

Sistema di codifica ad alta sicurezza Rolling Code. Semplicità di programmazione e di manovra; tutti i passaggi vengono confermati dal motore tramite piccole rotazioni.

Collegamenti opzionali

Comando filare.

Collegamento via radio ai controlli climatici WindTec, Mistral e Rugiada.

MOTORE CON RADIO INTEGRATA

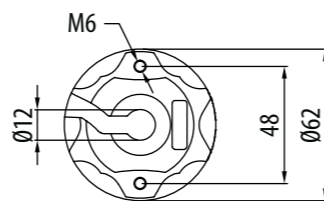
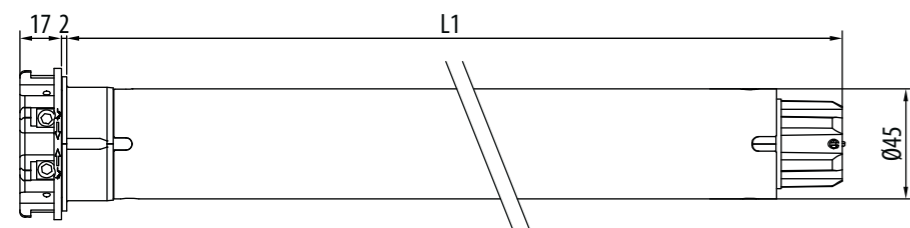

Garda RX Ø45

CARATTERISTICHE PRINCIPALI

CARATTERISTICHE TECNICHE

Coppia motore (Nm)					
Velocità (rpm)					
Giri finecorsa					
Potenza (W)					
Alimentazione (V/Hz)					
Frequenza radio (MHz)					
Assorbimento (A)					
Cavo 4 x 0,75 (m)					
Tempo di funzionamento (min)					
Grado di protezione					
Capacità di memoria del ricevitore (n. telecomandi)					
Peso (kg)					
L1 (mm)					

APPLICAZIONE

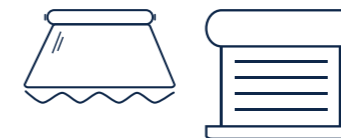

TECNOLOGIA



Codice	Testa	Coppia	Velocità
CMT45101700	Zama	10 Nm	17 rpm
CMT45151700	Zama	15 Nm	17 rpm
CMT45251700	Zama	25 Nm	17 rpm
CMT45321700	Zama	32 Nm	17 rpm
CMT45401700	Zama	40 Nm	17 rpm
CMT45501200	Zama	50 Nm	12 rpm

Certificazioni disponibili sul sito cherubini.it

10/17	15/17	25/17	32/17	40/17	50/12
10	15	25	32	40	50
17	17	17	17	17	12
25	25	25	25	25	25
150	170	225	250	275	275
230/50	230/50	230/50	230/50	230/50	230/50
433,92	433,92	433,92	433,92	433,92	433,92
0,70	0,80	1,00	1,10	1,25	1,25
lg. 2,5	lg. 2,5	lg. 2,5	lg. 2,5	lg. 2,5	lg. 2,5
4	4	4	4	4	4
IP44	IP44	IP44	IP44	IP44	IP44
15	15	15	15	15	15
3,2	3,2	3,6	3,6	3,6	3,6
646	646	646	646	646	646



Telecomandi Cherubini

Telecomandi monocanale, multicanale, murale.

Gateway METAHome

Consente di controllare i dispositivi Z-Wave e i motori radio Cherubini CRC RX tramite smartphone e assistenti vocali.

Rugiada TX Pluviometro radio

Sensore pioggia collegato ad un trasmettitore domotico Cherubini.

Controlli climatici WindTec e Mistral

Sensori vento, sole-vento e sensore vento a vibrazione con collegamento via radio al motore (wireless).

SISTEMI COMPATIBILI

Per la gamma completa di sistemi compatibili vedi "Tabella Compatibilità" a pag. 122

Ocean Ø45



Finecorsa meccanico

Regolazione dei finecorsa affidabile e intuitiva.
Doppio accesso alle viti di regolazione.

Manovra di soccorso compatta

Le dimensioni ridotte permettono l'installazione del dispositivo in spazi limitati.
Il rapporto di riduzione è **1:24**.

Fissaggio senza supporti

Grazie alla testa metallica, il motore può essere fissato direttamente alla staffa senza bisogno di supporti aggiuntivi.

Robustezza e sicurezza

Il perno riduttore metallico a forma di stella conferisce al motore grande affidabilità.

MOTORE FILARE CON MANOVRA DI SOCCORSO

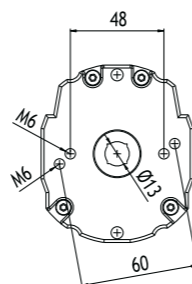
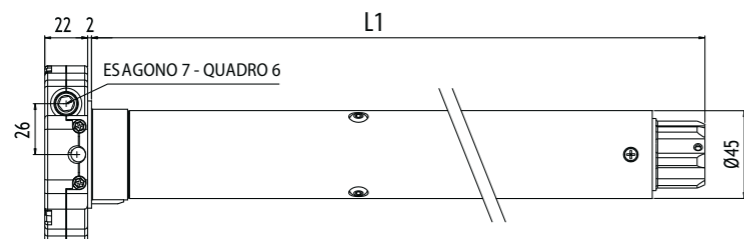
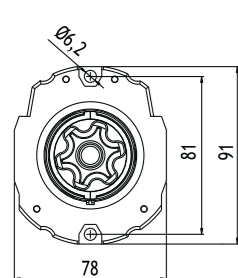

Ocean Ø45

CARATTERISTICHE PRINCIPALI

CARATTERISTICHE TECNICHE

Coppia motore (Nm)	15	25	32	40	50
Velocità (rpm)	17	17	17	17	12
Giri finecorsa	32	32	32	32	32
Potenza (W)	170	225	250	275	275
Alimentazione (V/Hz)	230/50	230/50	230/50	230/50	230/50
Assorbimento (A)	0,80	1,00	1,10	1,25	1,25
Cavo* 4 x 0,75 (m)	lg. 2,5	lg. 2,5	lg. 2,5	lg. 2,5	lg. 2,5
Tempo di funzionamento (min)	4	4	4	4	4
Grado di protezione	IP44	IP44	IP44	IP44	IP44
Peso (kg)	3,7	4,0	4,0	4,0	4,0
L1 (mm)	646	646	646	646	646

ACCESSORI PER MANOVRA MANUALE

Per l'elenco completo vedi "Accessori per manovra manuale" a pag. 167

SISTEMI COMPATIBILI

Per la gamma completa di sistemi compatibili vedi "Tabella Compatibilità" a pag. 122

APPLICAZIONE

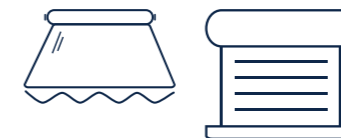

Codice	Testa	Coppia	Velocità
CMS45151700	Zama	15 Nm	17 rpm
CMS45251700	Zama	25 Nm	17 rpm
CMS45321700	Zama	32 Nm	17 rpm
CMS45401700	Zama	40 Nm	17 rpm
CMS45501200	Zama	50 Nm	12 rpm

Certificazioni disponibili sul sito cherubini.it

15/17	25/17	32/17	40/17	50/12
15	25	32	40	50
17	17	17	17	12
32	32	32	32	32
170	225	250	275	275
230/50	230/50	230/50	230/50	230/50
0,80	1,00	1,10	1,25	1,25
lg. 2,5	lg. 2,5	lg. 2,5	lg. 2,5	lg. 2,5
4	4	4	4	4
IP44	IP44	IP44	IP44	IP44
3,7	4,0	4,0	4,0	4,0
646	646	646	646	646

*Possibilità di cavo con spina Hirschmann STAS 3.



Maniglia snodata
con gancio lg. 150 cm
Rif. 7463 150G 2101



Asta di manovra
lg. 150 cm
Rif. 9100 150L CH02



Occhio con esagono
7 x 86 mm
Rif. 6010 7008 CH16

IL MOTORE CON MANOVRA DI SOCCORSO AUTOMATIZZATO

Ocean abbinato alle centraline **TDS Compact** e **Compact ROLL** oltre a diventare un motore radio acquisisce nuove funzioni.

Dopo l'eventuale utilizzo con manovra manuale non è necessaria alcuna procedura di ripristino.



OCEAN + TDS Compact

- Arresto su ostacolo in salita.
- Possibilità di regolare la forza di chiusura su 3 livelli.
- Prima posizione intermedia programmabile dal telecomando.
- Seconda posizione intermedia programmabile dal telecomando e comandata dal sensore luce del WindTec Lux.



OCEAN + Compact ROLL

- Arresto su ostacolo in salita e in discesa con possibilità di regolazione della sensibilità su 3 livelli.
- Due posizioni intermedie programmabili e utilizzabili dal telecomando.

Ocean RX Ø45



Finecorsa meccanico

Radio integrata e manovra di soccorso

Il rapporto di riduzione è **1:24**.

Sicurezza e semplicità

Sistema di codifica ad alta sicurezza Rolling Code. Semplicità di programmazione e di manovra; tutti i passaggi vengono confermati dal motore tramite piccole rotazioni.

Funzioni specifiche

- Regolazione di precisione per tende a cassonetto: la fermata in battuta meccanica e la regolazione della forza di chiusura permettono la perfetta chiusura della tenda, evitando il pericolo di eccessiva trazione del telo.
- Rilevamento ostacoli in chiusura con regolazione della sensibilità su 3 livelli tramite telecomando.
- Fissaggio diretto alla staffa senza l'utilizzo di supporti.

Collegamenti opzionali

Comando filare.
Collegamento via radio ai controlli climatici WindTec, Mistral e Rugiada.

MOTORE CON RADIO INTEGRATA E MANOVRA DI SOCCORSO



MARRONE - FASE
BIANCO - COMANDO FILARE
BLU - NEUTRO
GIALLO-VERDE ⊕

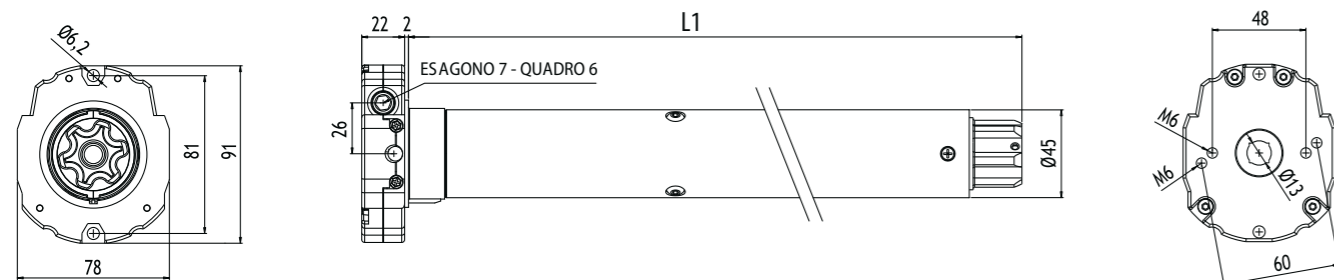

Ocean RX Ø45

CARATTERISTICHE PRINCIPALI

CARATTERISTICHE TECNICHE

Coppia motore (Nm)	32	40	50
Velocità (rpm)	17	17	12
Giri finecorsa	32	32	32
Potenza (W)	250	275	275
Alimentazione (V/Hz)	230/50	230/50	230/50
Frequenza radio (MHz)	433,92	433,92	433,92
Assorbimento (A)	1,10	1,25	1,25
Cavo* 4 x 0,75 (m)	lg. 3	lg. 3	lg. 3
Tempo di funzionamento (min)	4	4	4
Grado di protezione	IP44	IP44	IP44
Capacità di memoria del ricevitore (n. telecomandi)	15	15	15
Peso (kg)	4,2	4,2	4,2
L1 (mm)	725	725	725

ACCESSORI PER MANOVRA MANUALE

Per l'elenco completo vedi "Accessori per manovra manuale" a pag. 167

SISTEMI COMPATIBILI

Per la gamma completa di sistemi compatibili vedi "Tabella Compatibilità" a pag. 122

APPLICAZIONE

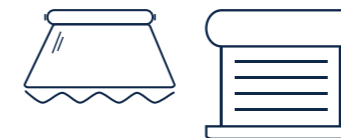

TECNOLOGIA



Codice	Testa	Coppia	Velocità
CMX45321700	Zama	32 Nm	17 rpm
CMX45401700	Zama	40 Nm	17 rpm
CMX45501200	Zama	50 Nm	12 rpm

Certificazioni disponibili sul sito cherubini.it

32/17	40/17	50/12
32	40	50
17	17	12
32	32	32
250	275	275
230/50	230/50	230/50
433,92	433,92	433,92
1,10	1,25	1,25
lg. 3	lg. 3	lg. 3
4	4	4
IP44	IP44	IP44
15	15	15
4,2	4,2	4,2
725	725	725

*Possibilità di cavo con spina Hirschmann STAS 3.



Maniglia snodata
con gancio lg. 150 cm
Rif. 7463 150G 2101



Asta di manovra
lg. 150 cm
Rif. 9100 150L CH02



Occhio con esagono
7 x 86 mm
Rif. 6010 7008 CH16



Telecomandi Cherubini

Telecomandi monocanale, multicanale, murale.



Rugiada TX Pluviometro radio

Sensore pioggia collegato ad un trasmettitore domotico Cherubini.



Controlli climatici WindTec e Mistral

Sensori vento, sole-vento e sensore vento a vibrazione con collegamento via radio al motore (wireless).

Plug&Play Plus Ø45

più che un motore, un sistema!



Finecorsa elettronico con comando a filo ed encoder

Indicato per l'azionamento di tapparelle monoblocco sia interne che esterne, tende a rullo e screen.

Facile da installare

Si introduce il motore nel tubo, si collega all'alimentazione ed è pronto.

Con l'uso di blocchi meccanici non richiede regolazioni.

Versatile

In assenza di blocchi meccanici in salita o discesa, è possibile impostare uno o entrambi i finecorsa tramite pulsantiera esterna.

NON RICHIEDE PULSANTIERA DEDICATA!

Protezione antigelo

Il motore, in caso di congelamento di guide e/o stecche, interrompe il funzionamento.

Funzioni specifiche

- Regolazione automatica o manuale dei finecorsa.
- Rilevamento ostacoli in salita e discesa con arresto e movimento contrario di rilassamento.
- Movimento di rilassamento periodico in battuta.
- Possibilità di collegamento filare in parallelo.

MOTORE FILARE



MARRONE - ROTAZIONE R1
NERO - ROTAZIONE R2
BLU - NEUTRO
GIALLO-VERDE ⊕

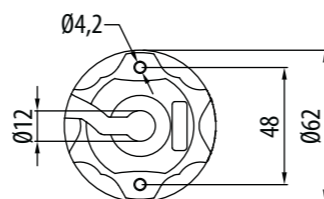
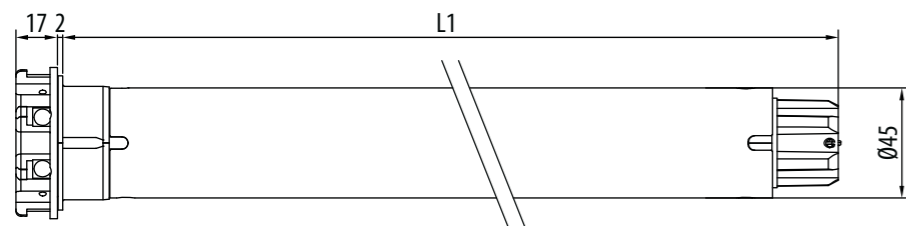

Plug&Play Plus Ø45

CARATTERISTICHE PRINCIPALI

CARATTERISTICHE TECNICHE

Coppia motore (Nm)	
Velocità (rpm)	
Potenza (W)	
Alimentazione (V/Hz)	
Assorbimento (A)	
Cavo 4 x 0,75 (m)	
Tempo di funzionamento (min)	
Grado di protezione	
Peso (kg)	
L1 (mm)	

BLOCCHI MECCANICI

SISTEMI COMPATIBILI

Per la gamma completa di sistemi compatibili vedi "Tabella Compatibilità" a pag. 122

APPLICAZIONE



Codice	Testa	Coppia	Velocità
CEQ45061700	Resina	6 Nm	17 rpm
CEQ45101700	Resina	10 Nm	17 rpm
CEQ45151700	Resina	15 Nm	17 rpm
CEQ45251700	Resina	25 Nm	17 rpm
CEQ45321700	Resina	32 Nm	17 rpm
CEQ45401700	Resina	40 Nm	17 rpm
CEQ45501200	Resina	50 Nm	12 rpm

Certificazioni disponibili sul sito cherubini.it

6/17	10/17	15/17	25/17	32/17	40/17	50/12
6	10	15	25	32	40	50
17	17	17	17	17	17	12
110	135	170	225	250	275	275
230/50	230/50	230/50	230/50	230/50	230/50	230/50
0,50	0,60	0,80	1,00	1,10	1,25	1,25
lg. 3	lg. 3	lg. 3	lg. 3	lg. 3	lg. 3	lg. 3
4	4	4	4	4	4	4
IP44	IP44	IP44	IP44	IP44	IP44	IP44
2,3	2,5	2,5	3,2	3,2	3,2	3,2
546	546	546	586	586	586	586

Per la regolazione automatica dei finecorsa sono necessari gli accessori **A** e **B**

A cintini rigidi o molle antieffrazione

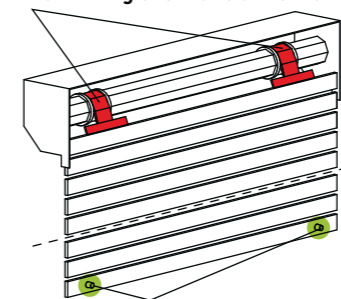

B tappi a vista o invisibili



MyRoll

Permette di azionare i motori in modo automatico.

Plug&Play Ø45

più che un motore, un sistema!



Finecorsa elettronico con comando a filo

Indicato per l'azionamento di tapparelle monoblocco sia interne che esterne.

Facile da installare

Si introduce il motore nel tubo, si collega all'alimentazione ed è pronto.

NON RICHIEDE REGOLAZIONI.

Autoapprendimento costante

Finecorsa ottimizzati grazie alla lettura costante della coppia sull'intera corsa dell'avvolgibile.

Funzioni specifiche

- Regolazione automatica dei finecorsa.
- Protezione antigelo e rilevamento ostacoli in salita e discesa.
- Possibilità di collegamento filare in parallelo.
- Movimento di rilassamento in ogni battuta.
- Rilevamento ostacoli in salita e discesa con arresto e movimento contrario di rilassamento.

MOTORE FILARE

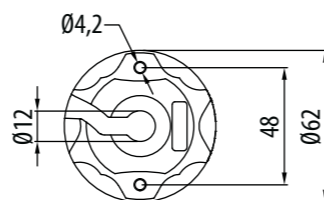
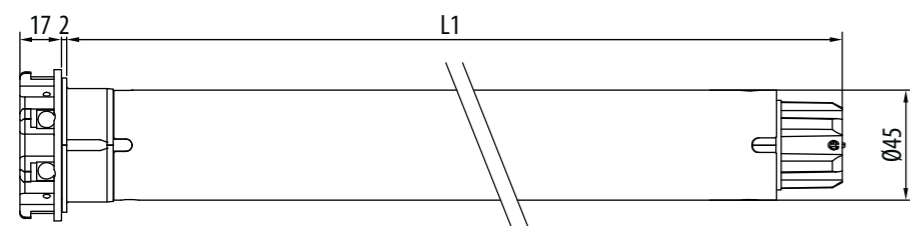

Plug&Play Ø45

CARATTERISTICHE PRINCIPALI

CARATTERISTICHE TECNICHE

Coppia motore (Nm)	
Velocità (rpm)	
Potenza (W)	
Alimentazione (V/Hz)	
Assorbimento (A)	
Cavo 4 x 0,75 (m)	
Tempo di funzionamento (min)	
Grado di protezione	
Peso (kg)	
L1 (mm)	

BLOCCHI MECCANICI

SISTEMI COMPATIBILI

Per la gamma completa di sistemi compatibili vedi "Tabella Compatibilità" a pag. 122

APPLICAZIONE



Codice	Testa	Coppia	Velocità
CEP45061700F	Resina	6 Nm	17 rpm
CEP45101700F	Resina	10 Nm	17 rpm
CEP45151700F	Resina	15 Nm	17 rpm
CEP45251700F	Resina	25 Nm	17 rpm

Certificazioni disponibili sul sito cherubini.it

Per potenze superiori vedi Plug&Play Plus a pag. 58

6/17	10/17	15/17	25/17
6	10	15	25
17	17	17	17
110	135	170	225
230/50	230/50	230/50	230/50
0,50	0,60	0,80	1,00
lg. 3	lg. 3	lg. 3	lg. 3
4	4	4	4
IP44	IP44	IP44	IP44
2,2	2,3	2,4	3,1
496	496	546	546

Per il funzionamento sono necessari gli accessori **A** e **B**

A cintini rigidi o molle antieffrazione

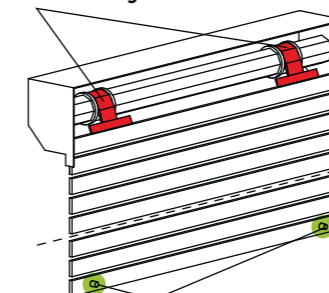

B tappi a vista o invisibili

L'installazione è molto facile: dopo averlo installato nella tapparella si regola automaticamente.



MyRoll

Permette di azionare i motori in modo automatico.

Plug&Play Ocean Easy Ø45

compatto, resistente, automatico!



Finecorsa elettronico e manovra di soccorso

Adatto per installazione su tapparelle dotate di cintini rigidi e tappi sulla lama finale.

Manovra di soccorso compatta

Il rapporto di riduzione è **1:18**.

Facile da installare

Si introduce il motore nel tubo, si collega all'alimentazione ed è pronto.

NON RICHIEDE REGOLAZIONI.

Funzioni specifiche

- Regolazione automatica dei finecorsa.
- Ripristino automatico in caso di movimento manuale con manovra di soccorso.
- Protezione antigelo e rilevamento ostacoli in salita e discesa.
- Possibilità di collegamento filare in parallelo.

MOTORE FILARE CON MANOVRA DI SOCCORSO



MARRONE - ROTAZIONE R1
NERO - ROTAZIONE R2
BLU - NEUTRO
GIALLO-VERDE ⊕

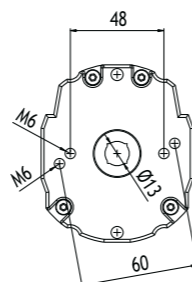
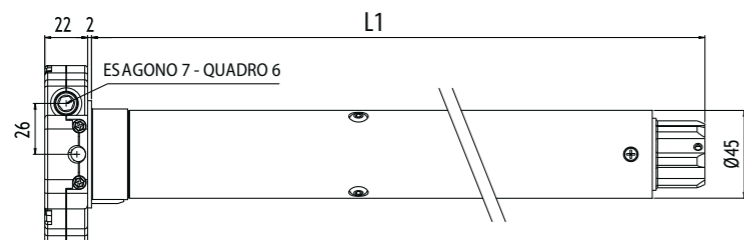
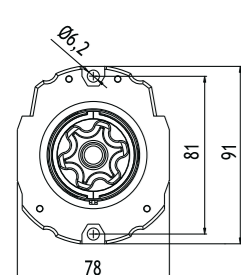

Plug&Play Ocean Easy Ø45

APPLICAZIONE



CARATTERISTICHE PRINCIPALI

Codice	Testa	Coppia	Velocità
CEN45101700	Zama	10 Nm	17 rpm
CEN45201700	Zama	20 Nm	17 rpm

Certificazioni disponibili sul sito cherubini.it

CARATTERISTICHE TECNICHE

Coppia motore (Nm)	10	20
Velocità (rpm)	17	17
Potenza (W)	150	170
Alimentazione (V/Hz)	230/50	230/50
Assorbimento (A)	0,70	0,80
Cavo* 4 x 0,75	lg. 15 cm (connettore incluso)	lg. 15 cm (connettore incluso)
Tempo di funzionamento (min)	4	4
Grado di protezione	IP44	IP44
Peso (kg)	3,5	3,5
L1 (mm)	646	646

10/17	20/17
10	20
17	17
150	170
230/50	230/50
0,70	0,80
lg. 15 cm (connettore incluso)	lg. 15 cm (connettore incluso)
4	4
IP44	IP44
3,5	3,5
646	646

*Cavo nero in neoprene fornito separatamente dal motore.

Scegliere la lunghezza del cavo desiderata.

A4503_OJ02 lunghezza 1 m

A4503_OD67 lunghezza 5 m

A4503_OJ03 lunghezza 2 m

A4503_OD68 lunghezza 10 m

A4503_OD66 lunghezza 3 m

BLOCCHI MECCANICI

ACCESSORI MANUALI

Per l'elenco completo vedi "Accessori per manovra manuale" a pag. 167

A cintini rigidi o molle antieffrazione

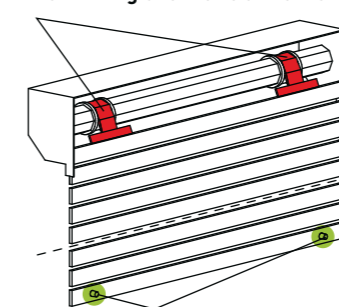

Per il funzionamento sono necessari gli accessori **A** e **B**

B tappi a vista o invisibili



Telecomandi Cherubini

Telecomandi monocanale, multicanale, murale.

Centraline radio OPTime

Ricevitore radio di dimensioni ridotte a collegamento rapido. Compatibile con i telecomandi Cherubini.

SISTEMI COMPATIBILI

Per la gamma completa di sistemi compatibili vedi "Tabella Compatibilità" a pag. 122

Plug&Play Exeo Easy

Ø45



massima velocità di apertura con manovra manuale

Finecorsa elettronico e manovra di soccorso

Adatto per installazione su tapparelle con un peso non superiore a 15 kg con rullo ottagonale 60, rullo ZF 54 o ZF 64, dotate di cintini rigidi e tappi sulla lama finale.

Manovra di soccorso compatta e ancora più veloce

Nuovo rapporto di riduzione **1:6,7** per la più veloce apertura manuale in caso di emergenza.

Facile da installare

Si introduce il motore nel tubo, si collega all'alimentazione ed è pronto.

NON RICHIEDE REGOLAZIONI.

Funzioni specifiche

- Regolazione automatica dei finecorsa.
- Ripristino automatico in caso di movimento manuale con manovra di soccorso.
- Protezione antigelo e rilevamento ostacoli in salita e discesa.
- Possibilità di collegamento filare in parallelo.

MOTORE FILARE CON MANOVRA DI SOCCORSO



MARRONE - ROTAZIONE R1
NERO - ROTAZIONE R2
BLU - NEUTRO
GIALLO-VERDE ⊕

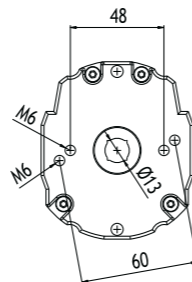
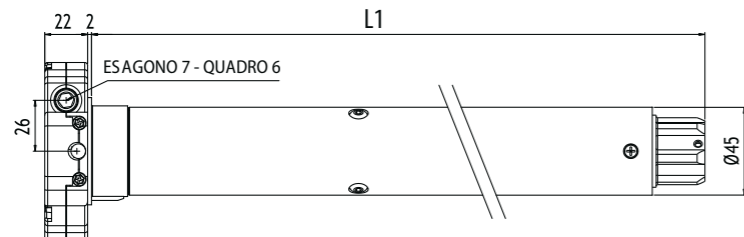
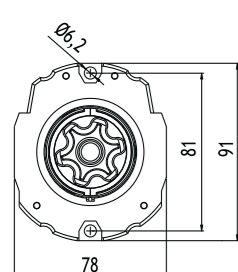

Plug&Play Exeo Easy Ø45

CARATTERISTICHE PRINCIPALI

CARATTERISTICHE TECNICHE

Coppia motore (Nm)	10
Velocità (rpm)	17
Potenza (W)	105
Alimentazione (V/Hz)	230/50
Assorbimento (A)	0,48
Cavo* 4 x 0,75	lg. 15 cm (connettore incluso)
Tempo di funzionamento (min)	4
Grado di protezione	IP44
Peso (kg)	2,7
L1 (mm)	588

BLOCCHI MECCANICI

ACCESSORI MANUALI

Per l'elenco completo vedi "Accessori per manovra manuale" a pag. 167

SISTEMI COMPATIBILI

Per la gamma completa di sistemi compatibili vedi "Tabella Compatibilità" a pag. 122

APPLICAZIONE



Codice	Testa	Coppia	Velocità
CEH45101700	Zama	10 Nm	17 rpm

Certificazioni disponibili sul sito cherubini.it

10/17

Coppia motore (Nm)	10
Velocità (rpm)	17
Potenza (W)	105
Alimentazione (V/Hz)	230/50
Assorbimento (A)	0,48
Cavo* 4 x 0,75	lg. 15 cm (connettore incluso)
Tempo di funzionamento (min)	4
Grado di protezione	IP44
Peso (kg)	2,7
L1 (mm)	588

*Cavo nero in neoprene fornito separatamente dal motore.

Scegliere la lunghezza del cavo desiderata.

A4503_OJ02 lunghezza 1 m

A4503_OD67 lunghezza 5 m

A4503_OJ03 lunghezza 2 m

A4503_OD68 lunghezza 10 m

A4503_OD66 lunghezza 3 m

A cintini rigidi o molle antieffrazione

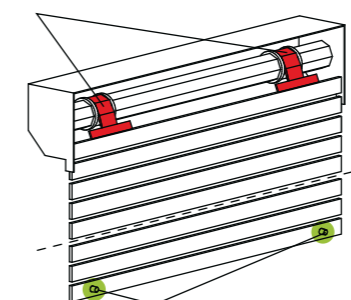

Per il funzionamento sono necessari gli accessori **A** e **B**

B tappi a vista o invisibili



Telecomandi Cherubini

Telecomandi monocanale, multicanale, murale.

Centraline radio OPTime

Ricevitore radio di dimensioni ridotte a collegamento rapido. Compatibile con i telecomandi Cherubini.

Plug&Play Safe Easy Ø45



il motore compatto per le seconde vie di fuga

Finecorsa elettronico e manovra di soccorso

Installabile solo su tapparelle dotate di cintini rigidi e tappi sulla lama finale.

Manovra di soccorso compatta

Le dimensioni ridotte permettono l'installazione del dispositivo in spazi limitati. Il rapporto di riduzione è **1:15**.

Facile da installare

Basta introdurre il motore nel tubo e collegare il connettore.

Funzioni specifiche

- Regolazione automatica dei finecorsa.
- Ripristino automatico in caso di movimento manuale con manovra di soccorso.
- Protezione antigelo e rilevamento ostacoli in salita e discesa.
- Possibilità di collegamento filare in parallelo.

Connettore Easy con cavo nero in neoprene

Per la massima velocità di installazione in cantiere.

MOTORE FILARE CON MANOVRA DI SOCCORSO

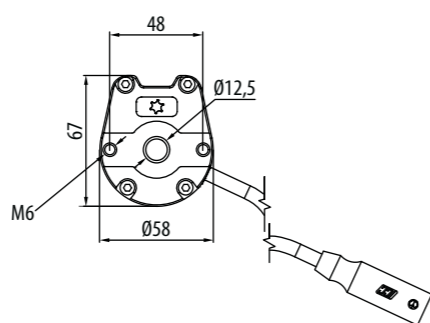
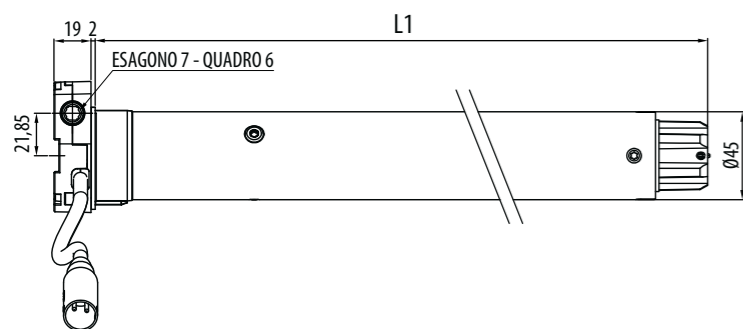

Plug&Play Safe Easy Ø45

CARATTERISTICHE PRINCIPALI

CARATTERISTICHE TECNICHE

Coppia motore (Nm)	6	10	15
Velocità (rpm)	17	17	17
Potenza (W)	110	135	170
Alimentazione (V/Hz)	230/50	230/50	230/50
Assorbimento (A)	0,50	0,60	0,80
Cavo* 4 x 0,75	lg. 20 cm (connettore incluso)	lg. 20 cm (connettore incluso)	lg. 20 cm (connettore incluso)
Tempo di funzionamento (min)	4	4	4
Grado di protezione	IP44	IP44	IP44
Peso (kg)	2,5	2,6	2,8
L1 (mm)	531	546	561

BLOCCHI MECCANICI

ACCESSORI MANUALI

Per l'elenco completo vedi "Accessori per manovra manuale" a pag. 167

SISTEMI COMPATIBILI

Per la gamma completa di sistemi compatibili vedi "Tabella Compatibilità" a pag. 122

APPLICAZIONE



Codice	Testa	Coppia	Velocità
CEK45061700	Zama	6 Nm	17 rpm
CEK45101700	Zama	10 Nm	17 rpm
CEK45151700	Zama	15 Nm	17 rpm

Certificazioni disponibili sul sito cherubini.it

6/17	10/17	15/17
6	10	15
17	17	17
110	135	170
230/50	230/50	230/50
0,50	0,60	0,80
lg. 20 cm (connettore incluso)	lg. 20 cm (connettore incluso)	lg. 20 cm (connettore incluso)
4	4	4
IP44	IP44	IP44
2,5	2,6	2,8
531	546	561

*Cavo nero in neoprene fornito separatamente dal motore.

Scegliere la lunghezza del cavo desiderata.

A4503_0J02 lunghezza 1 m

A4503_0D67 lunghezza 5 m

A4503_0J03 lunghezza 2 m

A4503_0D68 lunghezza 10 m

A4503_0D66 lunghezza 3 m

A cintini rigidi o molle antieffrazione

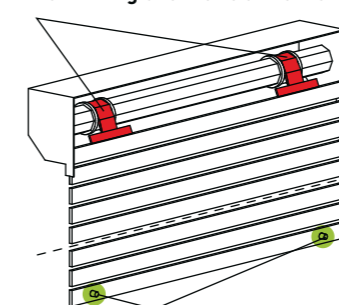

Per il funzionamento sono necessari gli accessori **A** e **B**

B tappi a vista o invisibili



Telecomandi Cherubini

Telecomandi monocanale, multicanale, murale.

Centraline radio OPTime

Ricevitore radio di dimensioni ridotte a collegamento rapido. Compatibile con i telecomandi Cherubini.

Plug&Play Short Ø45



tutte le funzioni del plug&play in soli 36 cm!

Finecorsa elettronico con comando a filo

Indicato per l'azionamento di tapparelle monoblocco sia interne che esterne.

Facile da installare

Si introduce il motore nel tubo, si collega all'alimentazione ed è pronto.

NON RICHIEDE REGOLAZIONI.

Funzioni specifiche

- Regolazione automatica dei finecorsa.
- Protezione antigelo e rilevamento ostacoli in salita e discesa.
- Possibilità di collegamento filare in parallelo.



MOTORE FILARE



MARRONE - ROTAZIONE R1
NERO - ROTAZIONE R2
BLU - NEUTRO
GIALLO-VERDE \oplus

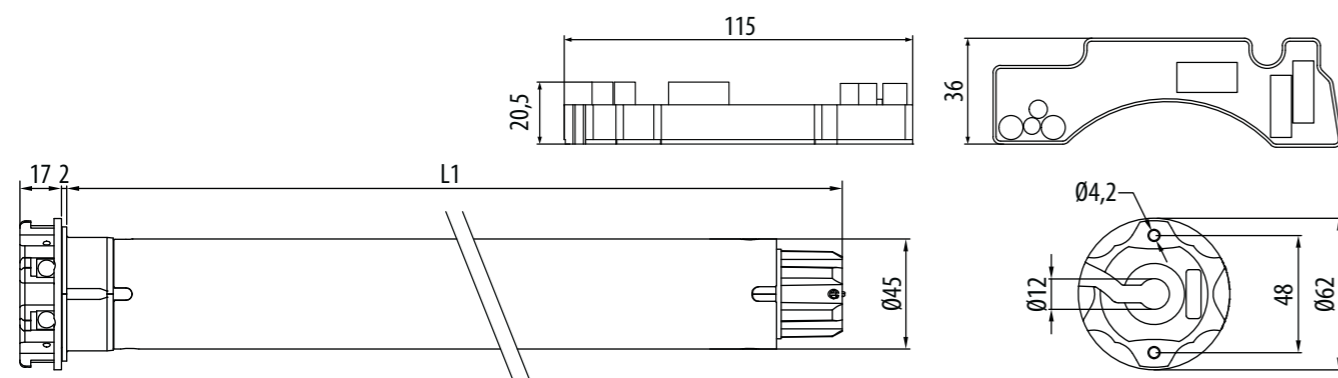

Plug&Play Short Ø45

APPLICAZIONE



CARATTERISTICHE PRINCIPALI

Codice	Testa	Coppia	Velocità
CES45061700	Resina	6 Nm	17 rpm

Certificazioni disponibili sul sito cherubini.it

CARATTERISTICHE TECNICHE

Coppia motore (Nm)	6
Velocità (rpm)	17
Potenza (W)	110
Alimentazione (V/Hz)	230/50
Assorbimento (A)	0,50
Cavo 4 x 0,75 (m)	lg. 2,6
Tempo di funzionamento (min)	4
Grado di protezione	IP44
Peso (kg)	1,7*
L1 (mm)	343

6/17

6

17

110

230/50

0,50

lg. 2,6

4

IP44

1,7*

343

*Compresa centralina

BLOCCHI MECCANICI

Per il funzionamento sono necessari gli accessori **A** e **B**

A cintini rigidi o molle antieffrazione

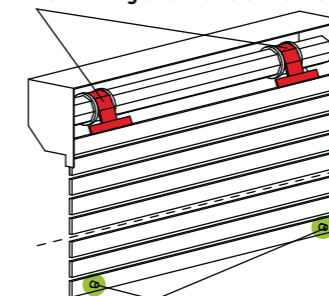

B tappi a vista o invisibili

L'installazione è molto facile:
dopo averlo installato nella tapparella si regola
automaticamente.

SISTEMI COMPATIBILI

Per la gamma completa di sistemi compatibili vedi "Tabella Compatibilità" a pag. 122

Plug&Play Short RX Ø45



tutte le funzioni del plug&play, più il comando radio, in soli 36 cm!

Finecorsa elettronico con comando radio e filo

Indicato per l'azionamento di tapparelle monoblocco, sia interne che esterne.

Facile da installare

Si introduce il motore nel tubo, si collega all'alimentazione ed è pronto.

Collegamenti opzionali

Comando filare.

Funzioni specifiche

- Regolazione automatica dei finecorsa.
- Protezione antigelo e rilevamento ostacoli in salita e discesa, con inversione del moto.
- Possibilità di memorizzare due posizioni intermedie, attivabili da telecomando.
- Regolazione della forza di chiusura.
- Funzione "Supersensibilità" su ostacolo in discesa (attivabile da telecomando), che evita l'impilamento completo delle lame.



MOTORE CON RADIO



MARRONE - FASE
BIANCO - COMANDO FILARE
BLU - NEUTRO
GIALLO-VERDE ⊕

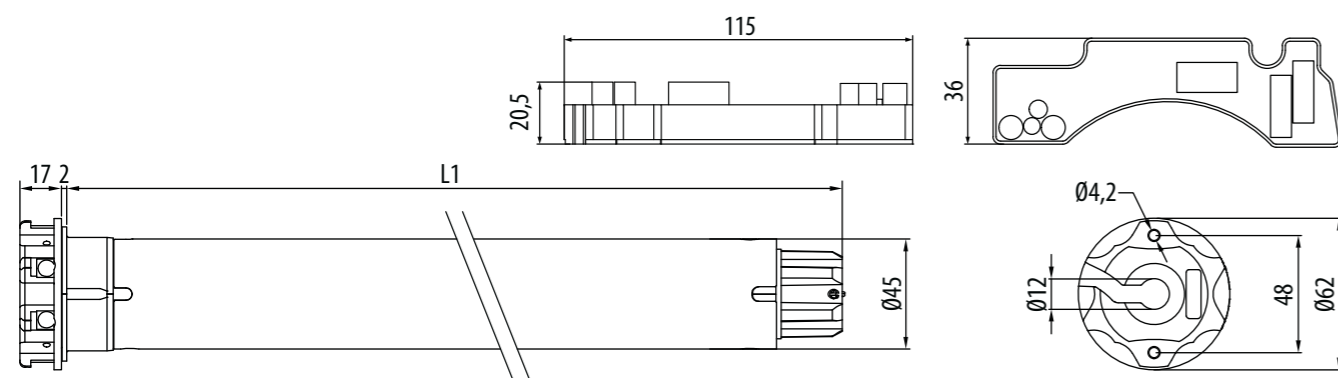

Plug&Play Short RX Ø45

CARATTERISTICHE PRINCIPALI

CARATTERISTICHE TECNICHE

Coppia motore (Nm)	6
Velocità (rpm)	17
Potenza (W)	110
Alimentazione (V/Hz)	230/50
Frequenza radio (MHz)	433,92
Assorbimento (A)	0,50
Cavo 4 x 0,75 (m)	lg. 2,6
Tempo di funzionamento (min)	4
Grado di protezione	IP44
Capacità di memoria del ricevitore (n. telecomandi)	15
Peso (kg)	1,7 (compresa centralina)
L1 (mm)	343

BLOCCHI MECCANICI

SISTEMI COMPATIBILI

Per la gamma completa di sistemi compatibili vedi "Tabella Compatibilità" a pag. 122

APPLICAZIONE



TECNOLOGIA



Codice	Testa	Coppia	Velocità
CEX45061700	Resina	6 Nm	17 rpm

Certificazioni disponibili sul sito cherubini.it

6/17

Coppia motore (Nm)	6
Velocità (rpm)	17
Potenza (W)	110
Alimentazione (V/Hz)	230/50
Frequenza radio (MHz)	433,92
Assorbimento (A)	0,50
Cavo 4 x 0,75 (m)	lg. 2,6
Tempo di funzionamento (min)	4
Grado di protezione	IP44
Capacità di memoria del ricevitore (n. telecomandi)	15
Peso (kg)	1,7 (compresa centralina)
L1 (mm)	343

Per il funzionamento sono necessari gli accessori **A** e **B**

A cintini rigidi o molle antieffrazione

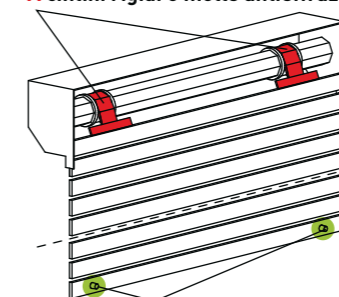

L'installazione è molto facile: dopo averlo installato nella tapparella si regola automaticamente.

B tappi a vista o invisibili



Skipper Senso

Telecomando monocanale con sensore luce e temperatura integrato. Aiuta a mantenere i livelli di luminosità e di temperatura desiderati, in estate e in inverno.



Telecomandi Cherubini

Telecomandi monocanale, multicanale, murale.



Trasmittitore Domotico

Permette di integrare i motori radio Cherubini nel sistema domotico dell'abitazione.



Gateway METAHome

Consente di controllare i dispositivi Z-Wave e i motori radio Cherubini CRC RX tramite smartphone e assistenti vocali.

Insta Short ZRX Ø45



doppia radio integrata nel più compatto dei Plug&Play

Finecorsa elettronico con radio integrata Z-Wave e CRC RX, più comando a filo

Indicato per l'azionamento di tapparelle monoblocco, sia interne che esterne. SmartStart per inclusione in ecosistemi Z-Wave.

Facile da installare

Si introduce il motore nel tubo, si collega all'alimentazione ed è pronto.

Ritorno di informazione totale

Il motore tiene allineato il proprio stato per qualsiasi tipologia di comando ricevuto: via cavo tramite pulsante o interruttore, via radio CRC RX tramite telecomando, via rete Z-Wave, tramite assistente vocale, tablet o smartphone.

Collegamenti opzionali

Comando filare.

Funzionalità

Grazie alla doppia radio il motore offre gli stessi vantaggi e la facilità di programmazione della gamma Cherubini, con in più la perfetta integrazione all'interno dei sistemi di home building automation Z-Wave.

Funzioni specifiche

- Regolazione automatica dei finecorsa.
- Protezione antigelo e rilevamento ostacoli in salita e discesa, con inversione del moto.
- Possibilità di memorizzare una posizione intermedia, attivabile da telecomando.

MOTORE CON RADIO

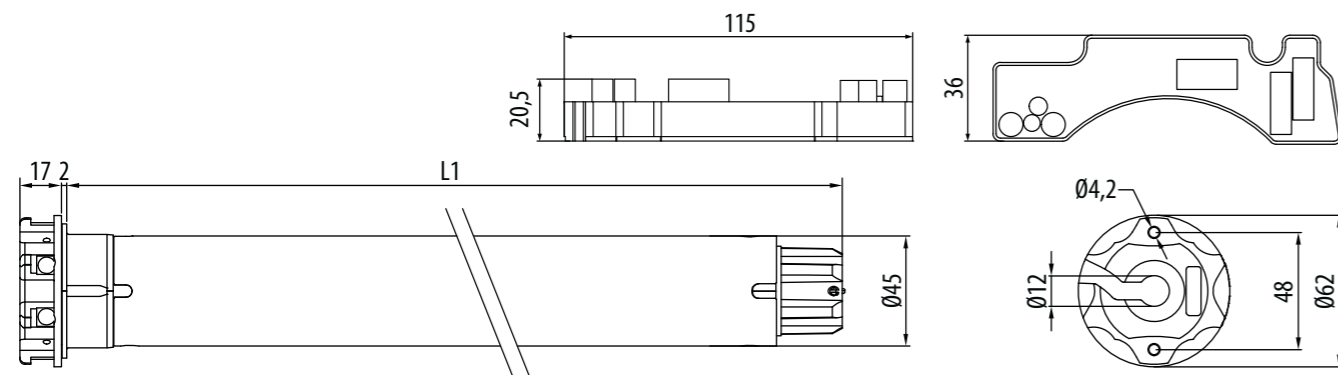

Insta Short ZRX Ø45

CARATTERISTICHE PRINCIPALI

CARATTERISTICHE TECNICHE

Coppia motore (Nm)	6
Velocità (rpm)	17
Potenza (W)	110
Alimentazione (V/Hz)	230/50
Frequenza radio (MHz)	433,92
Assorbimento (A)	0,50
Cavo 4 x 0,75 (m)	lg. 2,6
Tempo di funzionamento (min)	4
Grado di protezione	IP44
Capacità di memoria del ricevitore (n. telecomandi)	15
Peso (kg)	1,7 (compresa centralina)
L1 (mm)	343

BLOCCHI MECCANICI

SISTEMI COMPATIBILI

Per la gamma completa di sistemi compatibili vedi "Tabella Compatibilità" a pag. 122

APPLICAZIONE



TECNOLOGIA



Codice	Testa	Coppia	Velocità
CZX45061700	Resina	6 Nm	17 rpm

Certificazioni disponibili sul sito cherubini.it

6/17

Coppia motore (Nm)	6
Velocità (rpm)	17
Potenza (W)	110
Alimentazione (V/Hz)	230/50
Frequenza radio (MHz)	433,92
Assorbimento (A)	0,50
Cavo 4 x 0,75 (m)	lg. 2,6
Tempo di funzionamento (min)	4
Grado di protezione	IP44
Capacità di memoria del ricevitore (n. telecomandi)	15
Peso (kg)	1,7 (compresa centralina)
L1 (mm)	343

Per il funzionamento sono necessari gli accessori **A** e **B**

A cintini rigidi o molle antieffrazione

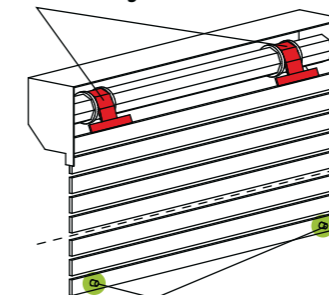

L'installazione è molto facile: dopo averlo installato nella tapparella si regola automaticamente.

B tappi a vista o invisibili



Skipper Senso

Telecomando monocanale con sensore luce e temperatura integrato. Aiuta a mantenere i livelli di luminosità e di temperatura desiderati, in estate e in inverno.

Telecomandi Cherubini

Telecomandi monocanale, multicanale, murale.

Gateway METAHome

Consente di controllare i dispositivi Z-Wave e i motori radio Cherubini CRC RX tramite smartphone e assistenti vocali.

Wave Wire Ø45

il plug&play per tende da sole



Fincorsa elettronico con comando a filo ed encoder

FACILE DA INSTALLARE, FACILE DA PROGRAMMARE!

Regolazione dei finecorsa tramite pulsantiera

Non è necessario accedere alla testa del motore per la regolazione.

NON RICHIEDE PULSANTIERA DEDICATA!

Funzioni specifiche

- Funzione "Supersensibilità" su ostacolo in discesa regolabile su 3 livelli (solo per 15 Nm).
- Nelle tende a cassonetto permette la regolazione automatica del finecorsa di chiusura (a partire da 32 Nm).
- Per gli altri tipi di tende la programmazione di entrambi i finecorsa si effettua con semplici sequenze da interruttore.
- Possibilità di collegamento filare in parallelo.

MOTORE FILARE

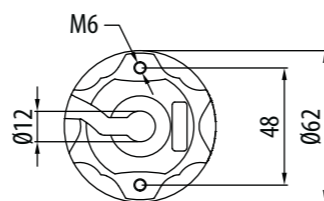
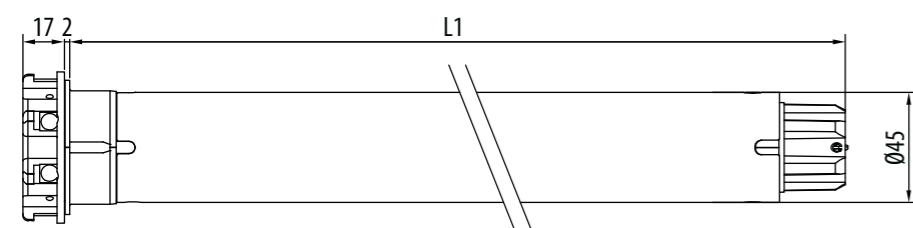

Wave Wire Ø45

CARATTERISTICHE PRINCIPALI

CARATTERISTICHE TECNICHE

Coppia motore (Nm)	
Velocità (rpm)	
Potenza (W)	
Alimentazione (V/Hz)	
Assorbimento (A)	
Cavo 4 x 0,75 (m)	
Tempo di funzionamento (min)	
Grado di protezione	
Peso (kg)	
L1 (mm)	

APPLICAZIONE

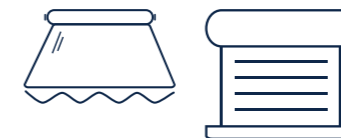

Codice	Testa	Coppia	Velocità
CEW45151700	Zama	15 Nm	17 rpm
CEW45321700	Zama	32 Nm	17 rpm
CEW45401700	Zama	40 Nm	17 rpm
CEW45501200	Zama	50 Nm	12 rpm

Certificazioni disponibili sul sito cherubini.it

15/17	32/17	40/17	50/12
15	32	40	50
17	17	17	12
170	250	275	275
230/50	230/50	230/50	230/50
0,80	1,10	1,25	1,25
lg. 3	lg. 3	lg. 3	lg. 3
4	4	4	4
IP44	IP44	IP44	IP44
3,0	3,4	3,4	3,4
503	543	543	543



Telecomandi Cherubini

Telecomandi monocanale, multicanale, murale.



Centralina radio TDS Gold

Con questo ricevitore è possibile azionare i motori in modo automatico.



Controlli climatici WindTec WindTec SC

Sensori vento, sole-vento, con collegamento radio tramite centralina e sensore vento con collegamento cablato.

SISTEMI COMPATIBILI

Per la gamma completa di sistemi compatibili vedi "Tabella Compatibilità" a pag. 122

Senso Wire Ø45

ideale per screen e tende tecniche



Finecorsa elettronico con comando a filo ed encoder

FACILE DA INSTALLARE, FACILE DA PROGRAMMARE!

Regolazione dei finecorsa tramite pulsantiera

Non è necessario accedere alla testa del motore per la regolazione.

NON RICHIEDE PULSANTIERA DEDICATA!

Funzioni specifiche

- Funzione "Supersensibilità" su ostacolo in discesa regolabile su 3 livelli.
- Possibilità di collegamento filare in parallelo.



MOTORE FILARE

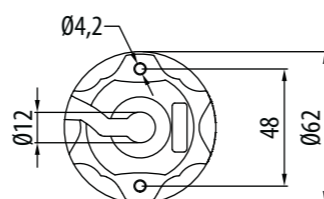
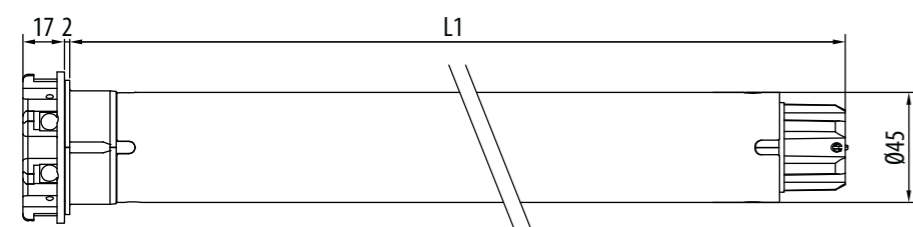

Senso Wire Ø45

CARATTERISTICHE PRINCIPALI

CARATTERISTICHE TECNICHE

Coppia motore (Nm)	
Velocità (rpm)	
Potenza (W)	
Alimentazione (V/Hz)	
Assorbimento (A)	
Cavo 4 x 0,75 (m)	
Tempo di funzionamento (min)	
Grado di protezione	
Peso (kg)	
L1 (mm)	

APPLICAZIONE



TECNOLOGIA



Codice	Testa	Coppia	Velocità
CEG45101700	Resina	10 Nm	17 rpm
CEG45151700	Resina	15 Nm	17 rpm
CEG45251700	Resina	25 Nm	17 rpm
CEG45073000	Resina	7 Nm	30 rpm
CEG45153000	Resina	15 Nm	30 rpm

Certificazioni disponibili sul sito cherubini.it

10/17	15/17	25/17	7/30	15/30
10	15	25	7	15
17	17	17	30	30
135	170	225	170	225
230/50	230/50	230/50	230/50	230/50
0,60	0,80	1,00	0,80	1,00
lg. 3	lg. 3	lg. 3	lg. 3	lg. 3
4	4	4	4	4
IP44	IP44	IP44	IP44	IP44
2,4	2,5	3,2	2,5	3,2
488	503	543	503	543

SISTEMI COMPATIBILI

Per la gamma completa di sistemi compatibili vedi "Tabella Compatibilità" a pag. 122



Telecomandi Cherubini

Telecomandi monocanale, multicanale, murale.



Centralina radio TDS Gold

Con questo ricevitore è possibile azionare i motori in modo automatico.



Controlli climatici WindTec WindTec SC

Sensori vento, sole-vento, con collegamento radio tramite centralina e sensore vento con collegamento cablatto.

Modo RX Ø45

una soluzione per ogni tipo di avvolgibile



Finecorsa elettronico con radio integrata e comando a filo

Regolazione semplice ed intuitiva dei finecorsa dal telecomando.

La tecnologia encoder garantisce assoluta precisione ed affidabilità nel mantenimento della posizione.

Sicurezza e semplicità

Sistema di codifica ad alta sicurezza Rolling Code.

Semplicità di programmazione e di manovra; tutti i passaggi vengono confermati dal motore tramite piccole rotazioni.

Funzioni specifiche

- Protezione antigelo e rilevamento ostacoli in salita e discesa con regolazione della sensibilità su 3 livelli.
- Possibilità di memorizzare una posizione intermedia.

Collegamenti opzionali

Comando filare.



MOTORE CON RADIO INTEGRATA



MARRONE - FASE
BIANCO - COMANDO FILARE
BLU - NEUTRO
GIALLO-VERDE ⊕

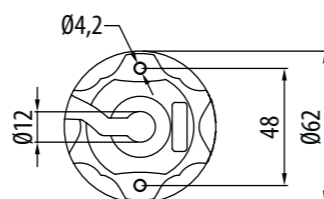
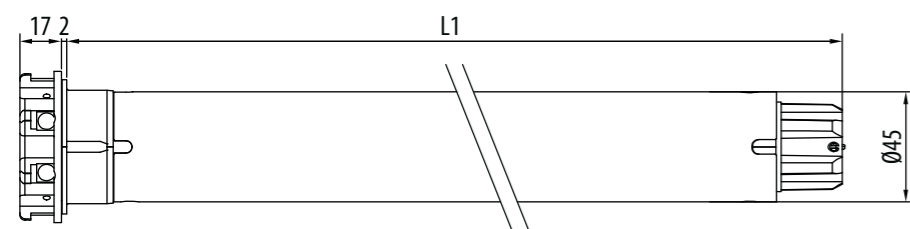

Modo RX Ø45

CARATTERISTICHE PRINCIPALI

CARATTERISTICHE TECNICHE

Coppia motore (Nm)	Velocità (rpm)	Potenza (W)	Alimentazione (V/Hz)	Frequenza radio (MHz)	Assorbimento (A)	Cavo 4 x 0,75 (m)	Tempo di funzionamento (min)	Grado di protezione	Capacità di memoria del ricevitore (n. telecomandi)	Peso (kg)	L1 (mm)
10	17	135	230/50	433,92	0,60	lg. 2,5	4	IP44	15	2,3	546
20	17	195	230/50	433,92	0,85	lg. 2,5	4	IP44	15	2,3	546
30	17	250	230/50	433,92	1,10	lg. 2,5	4	IP44	15	3,2	586
40	17	275	230/50	433,92	1,25	lg. 2,5	4	IP44	15	3,2	586
50	12	275	230/50	433,92	1,25	lg. 2,5	4	IP44	15	3,2	586

SISTEMI COMPATIBILI

Per la gamma completa di sistemi compatibili vedi "Tabella Compatibilità" a pag. 122

APPLICAZIONE



TECNOLOGIA



Codice	Testa	Coppia	Velocità
CE045101705	Resina	10 Nm	17 rpm
CE045201705	Resina	20 Nm	17 rpm
CE045301705	Resina	30 Nm	17 rpm
CE045401705	Resina	40 Nm	17 rpm
CE045501205	Resina	50 Nm	12 rpm

Certificazioni disponibili sul sito cherubini.it

10/17	20/17	30/17	40/17	50/12
10	20	30	40	50
17	17	17	17	12
135	195	250	275	275
230/50	230/50	230/50	230/50	230/50
433,92	433,92	433,92	433,92	433,92
0,60	0,85	1,10	1,25	1,25
lg. 2,5	lg. 2,5	lg. 2,5	lg. 2,5	lg. 2,5
4	4	4	4	4
IP44	IP44	IP44	IP44	IP44
15	15	15	15	15
2,3	2,3	3,2	3,2	3,2
546	546	586	586	586



Skipper Senso

Telecomando monocanale con sensore luce e temperatura integrato. Aiuta a mantenere i livelli di luminosità e di temperatura desiderati, in estate e in inverno.



Telecomandi Cherubini

Telecomandi monocanale, multicanale, murale.



Gateway METAHome

Consente di controllare i dispositivi Z-Wave e i motori radio Cherubini CRC RX tramite smartphone e assistenti vocali.

Tronic RX Ø45

sicurezza e comfort



Fincorsa elettronico con radio integrata e comando a filo

Regolazione semplice ed intuitiva dei fincorsa dal telecomando.

La tecnologia encoder garantisce assoluta precisione ed affidabilità nel mantenimento della posizione.

Sicurezza e semplicità

Sistema di codifica ad alta sicurezza Rolling Code.

Semplicità di programmazione e di manovra; tutti i passaggi vengono confermati dal motore tramite piccole rotazioni.

Funzioni specifiche

- Regolazione dei fincorsa manuale e semiautomatica.
- Possibilità di programmazione da telecomando e da pulsante.
- Protezione antigelo e rilevamento ostacoli in salita e discesa con regolazione della sensibilità su 3 livelli.
- Possibilità di memorizzare una posizione intermedia.

Collegamenti opzionali

Comando filare.

MOTORE CON RADIO INTEGRATA



MARRONE - FASE
BIANCO - COMANDO FILARE
BLU - NEUTRO
GIALLO-VERDE ⊕

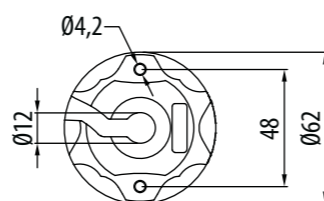
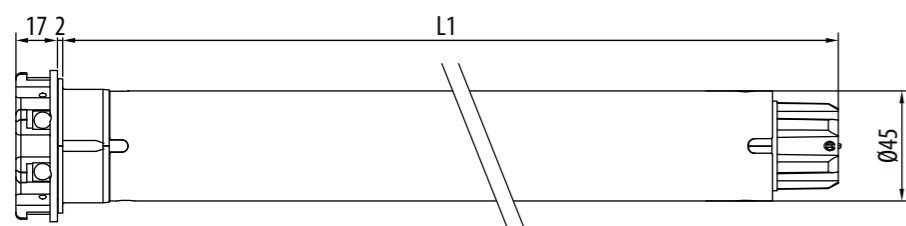

Tronic RX Ø45

CARATTERISTICHE PRINCIPALI

CARATTERISTICHE TECNICHE

Coppia motore (Nm)	
Velocità (rpm)	
Potenza (W)	
Alimentazione (V/Hz)	
Frequenza radio (MHz)	
Assorbimento (A)	
Cavo 4 x 0,75 (m)	
Tempo di funzionamento (min)	
Grado di protezione	
Capacità di memoria del ricevitore (n. telecomandi)	
Peso (kg)	
L1 (mm)	

APPLICAZIONE



TECNOLOGIA



Codice	Testa	Coppia	Velocità
CER45061700	Resina	6 Nm	17 rpm
CER45101700	Resina	10 Nm	17 rpm
CER45151700	Resina	15 Nm	17 rpm
CER45251700	Resina	25 Nm	17 rpm
CER45321700	Resina	32 Nm	17 rpm
CER45401700	Resina	40 Nm	17 rpm
CER45501200	Resina	50 Nm	12 rpm

Certificazioni disponibili sul sito cherubini.it

6/17	10/17	15/17	25/17	32/17	40/17	50/12
6	10	15	25	32	40	50
17	17	17	17	17	17	12
110	135	170	225	250	275	275
230/50	230/50	230/50	230/50	230/50	230/50	230/50
433,92	433,92	433,92	433,92	433,92	433,92	433,92
0,50	0,60	0,80	1,00	1,10	1,25	1,25
lg. 3	lg. 3	lg. 3	lg. 3	lg. 3	lg. 3	lg. 3
4	4	4	4	4	4	4
IP44	IP44	IP44	IP44	IP44	IP44	IP44
15	15	15	15	15	15	15
2,3	2,4	2,5	3,2	3,2	3,2	3,2
473	488	503	543	543	543	543

SISTEMI COMPATIBILI

Per la gamma completa di sistemi compatibili vedi "Tabella Compatibilità" a pag. 122

Skipper Senso

Telecomando monocanale con sensore luce e temperatura integrato. Aiuta a mantenere i livelli di luminosità e di temperatura desiderati, in estate e in inverno.

Telecomandi Cherubini

Telecomandi monocanale, multicanale, murale.

Trasmettitore Domotico

Permette di integrare i motori radio Cherubini nel sistema domotico dell'abitazione.

Gateway METAHome

Consente di controllare i dispositivi Z-Wave e i motori radio Cherubini CRC RX tramite smartphone e assistenti vocali.



Open ZRX Ø45

doppia radio, molteplici vantaggi



Fincorsa elettronico con doppia radio integrata Cherubini CRC RX e Z-Wave

Associato al gateway, il motore può essere comandato da assistenti vocali (Google Home e Amazon Alexa), oltre che da telecomandi radio CRC RX, interruttori e da applicazioni online.

Ritorno di informazione totale

Il motore tiene allineato il proprio stato per qualsiasi tipologia di comando ricevuto: via cavo tramite pulsante o interruttore, via radio CRC RX tramite telecomando, via rete Z-Wave, tramite assistente vocale, tablet o smartphone.

Funzionalità

Grazie alla doppia radio il motore offre gli stessi vantaggi e la facilità di programmazione della gamma Cherubini, con in più la perfetta integrazione all'interno dei sistemi di home building automation Z-Wave.

Funzioni specifiche

- Regolazione dei finecorsa manuale e semiautomatica.
- Protezione antigelo e rilevamento ostacoli in salita e discesa con regolazione della sensibilità su 3 livelli.
- Possibilità di memorizzare una posizione intermedia.
- Possibilità di programmazione da telecomando e da pulsante.

Collegamenti opzionali

Comando filare.

MOTORE CON RADIO INTEGRATA

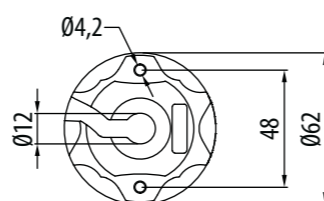
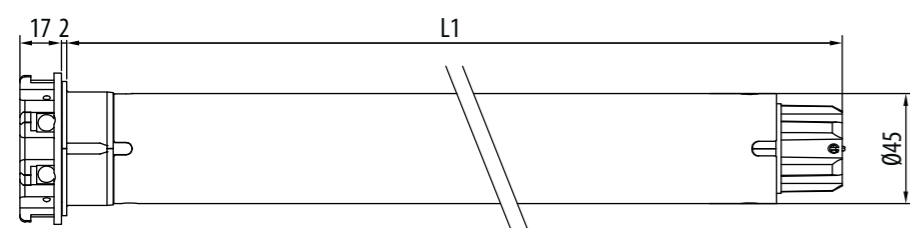

Open ZRX Ø45

CARATTERISTICHE PRINCIPALI

CARATTERISTICHE TECNICHE

Coppia motore (Nm)	
Velocità (rpm)	
Potenza (W)	
Alimentazione (V/Hz)	
Frequenza radio (MHz)	
Assorbimento (A)	
Cavo 4 x 0,75 (m)	
Tempo di funzionamento (min)	
Grado di protezione	
Capacità di memoria del ricevitore (n. telecomandi)	
Peso (kg)	
L1 (mm)	

APPLICAZIONE



TECNOLOGIA



Codice	Testa	Coppia	Velocità
CZR45061700	Resina	6 Nm	17 rpm
CZR45101700	Resina	10 Nm	17 rpm
CZR45151700	Resina	15 Nm	17 rpm
CZR45251700	Resina	25 Nm	17 rpm
CZR45321700	Resina	32 Nm	17 rpm
CZR45401700	Resina	40 Nm	17 rpm
CZR45501200	Resina	50 Nm	12 rpm

Certificazioni disponibili sul sito cherubini.it

6/17	10/17	15/17	25/17	32/17	40/17	50/12
6	10	15	25	32	40	50
17	17	17	17	17	17	12
110	135	170	225	250	275	275
230/50	230/50	230/50	230/50	230/50	230/50	230/50
433,92	433,92	433,92	433,92	433,92	433,92	433,92
0,50	0,60	0,80	1,00	1,10	1,25	1,25
lg. 3	lg. 3	lg. 3	lg. 3	lg. 3	lg. 3	lg. 3
4	4	4	4	4	4	4
IP44	IP44	IP44	IP44	IP44	IP44	IP44
15	15	15	15	15	15	15
2,3	2,4	2,5	3,2	3,2	3,2	3,2
473	488	503	543	543	543	543

SISTEMI COMPATIBILI

Per la gamma completa di sistemi compatibili vedi "Tabella Compatibilità" a pag. 122



Telecomandi Cherubini

Telecomandi monocanale, multicanale, murale.



Gateway METAHome

Consente di controllare i dispositivi Z-Wave e i motori radio Cherubini CRC RX tramite smartphone e assistenti vocali.



Trasmittitore Domotico

Permette di integrare i motori radio Cherubini nel sistema domotico dell'abitazione.

Clima Plus RX Ø45



per ogni tipo di avvolgibile orientabile, sia a caduta che ad aggancio

Fincorsa elettronico con radio integrata e comando a filo

Possibilità di programmazione da telecomando e da pulsante.

Compatibile con la maggior parte dei sistemi domotici presenti sul mercato.

Programmazione del basculamento

Le 5 opzioni di basculamento programmabili consentono di comandare tutti i tipi di tapparelle a lame orientabili presenti sul mercato, sia con sistema a caduta che con sistema ad aggancio.

Funzioni specifiche

- Regolazione dei finecorsa manuale e semiautomatica.
- Protezione antigelo e rilevamento ostacoli in salita e discesa con regolazione della sensibilità su 3 livelli.
- Possibilità di memorizzare una posizione intermedia.

Collegamenti opzionali

Comando filare.

MOTORE CON RADIO INTEGRATA



MARRONE - FASE
BIANCO - COMANDO FILARE
BLU - NEUTRO
GIALLO-VERDE ⊕

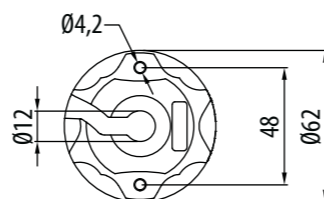
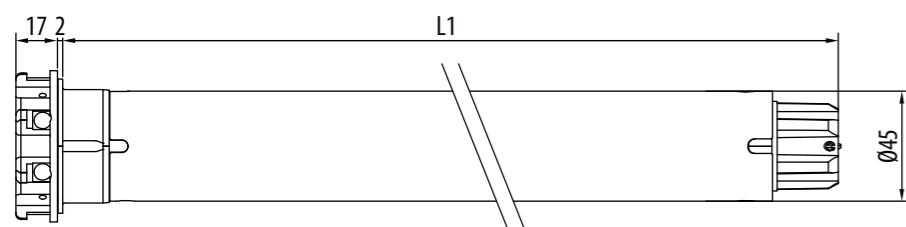

Clima Plus RX Ø45

CARATTERISTICHE PRINCIPALI

CARATTERISTICHE TECNICHE

Coppia motore (Nm)	10	15	25	32	40	50
Velocità (rpm)	12	12	12	12	12	12
Potenza (W)	135	170	225	250	250	275
Alimentazione (V/Hz)	230/50	230/50	230/50	230/50	230/50	230/50
Frequenza radio (MHz)	433,92	433,92	433,92	433,92	433,92	433,92
Assorbimento (A)	0,60	0,80	1,00	1,10	1,10	1,25
Cavo 4 x 0,75 (m)	lg. 3	lg. 3	lg. 3	lg. 3	lg. 3	lg. 3
Tempo di funzionamento (min)	4	4	4	4	4	4
Grado di protezione	IP44	IP44	IP44	IP44	IP44	IP44
Capacità di memoria del ricevitore (n. telecomandi)	15	15	15	15	15	15
Peso (kg)	2,4	2,5	3,2	3,2	3,2	3,2
L1 (mm)	488	503	543	543	543	543

SISTEMI COMPATIBILI

Per la gamma completa di sistemi compatibili vedi "Tabella Compatibilità" a pag. 122

APPLICAZIONE



TECNOLOGIA



Codice	Testa	Coppia	Velocità
CED45101200	Resina	10 Nm	12 rpm
CED45151200	Resina	15 Nm	12 rpm
CED45251200	Resina	25 Nm	12 rpm
CED45321200	Resina	32 Nm	12 rpm
CED45401200	Resina	40 Nm	12 rpm
CED45501200	Resina	50 Nm	12 rpm

Certificazioni disponibili sul sito cherubini.it

10/12	15/12	25/12	32/12	40/12	50/12
10	15	25	32	40	50
12	12	12	12	12	12
135	170	225	250	250	275
230/50	230/50	230/50	230/50	230/50	230/50
433,92	433,92	433,92	433,92	433,92	433,92
0,60	0,80	1,00	1,10	1,10	1,25
lg. 3	lg. 3	lg. 3	lg. 3	lg. 3	lg. 3
4	4	4	4	4	4
IP44	IP44	IP44	IP44	IP44	IP44
15	15	15	15	15	15
2,4	2,5	3,2	3,2	3,2	3,2
488	503	543	543	543	543



Telecomandi Cherubini

Telecomandi monocanale, multicanale, murale.



Trasmettitore Domotico

Permette di integrare i motori radio Cherubini nel sistema domotico dell'abitazione.



Gateway METAHome

Consente di controllare i dispositivi Z-Wave e i motori radio Cherubini CRC RX tramite smartphone e assistenti vocali.

Dimio ZRX Ø45



i vantaggi della doppia radio per ogni tipo di avvolgibile orientabile

Fincorsa elettronico con doppia radio integrata Cherubini CRC RX e Z-Wave

Associato al gateway, il motore può essere comandato da assistenti vocali (Google Home e Amazon Alexa), oltre che da telecomandi radio CRC RX, interruttori e da applicazioni online.

Programmazione del basculamento

Le 5 opzioni di basculamento programmabili consentono di comandare tutti i tipi di tapparelle a lame orientabili presenti sul mercato, sia con sistema a caduta che con sistema ad aggancio.

Ritorno di informazione totale

Il motore tiene allineato il proprio stato per qualsiasi tipologia di comando ricevuto: via cavo tramite pulsante o interruttore, via radio CRC RX tramite telecomando, via rete Z-Wave, tramite assistente vocale, tablet o smartphone.

Funzionalità

Grazie alla doppia radio il motore offre gli stessi vantaggi e la facilità di programmazione della gamma Cherubini, con in più la perfetta integrazione all'interno dei sistemi di home building automation Z-Wave.

Funzioni specifiche

- Regolazione dei finecorsa manuale e semiautomatica.
- Protezione antigelo e rilevamento ostacoli in salita e discesa con regolazione della sensibilità su 3 livelli.
- Possibilità di memorizzare una posizione intermedia.

Collegamenti opzionali

Comando filare.

MOTORE CON RADIO INTEGRATA

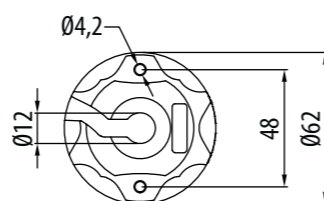
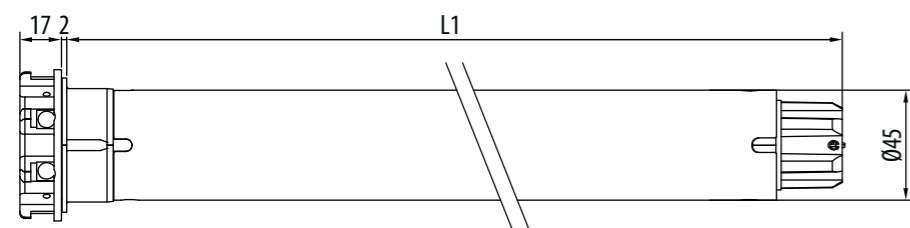

Dimio ZRX Ø45

CARATTERISTICHE PRINCIPALI

CARATTERISTICHE TECNICHE

Coppia motore (Nm)					
Velocità (rpm)					
Potenza (W)					
Alimentazione (V/Hz)					
Frequenza radio (MHz)					
Assorbimento (A)					
Cavo 4 x 0,75 (m)					
Tempo di funzionamento (min)					
Grado di protezione					
Capacità di memoria del ricevitore (n. telecomandi)					
Peso (kg)					
L1 (mm)					

SISTEMI COMPATIBILI

Per la gamma completa di sistemi compatibili vedi "Tabella Compatibilità" a pag. 122

APPLICAZIONE



TECNOLOGIA



Codice	Testa	Coppia	Velocità
CZD45101200	Resina	10 Nm	12 rpm
CZD45151200	Resina	15 Nm	12 rpm
CZD45251200	Resina	25 Nm	12 rpm
CZD45321200	Resina	32 Nm	12 rpm
CZD45401200	Resina	40 Nm	12 rpm
CZD45501200	Resina	50 Nm	12 rpm

Certificazioni disponibili sul sito cherubini.it

10/12	15/12	25/12	32/12	40/12	50/12
10	15	25	32	40	50
12	12	12	12	12	12
135	170	225	250	250	275
230/50	230/50	230/50	230/50	230/50	230/50
433,92	433,92	433,92	433,92	433,92	433,92
0,60	0,80	1,00	1,10	1,10	1,25
lg. 3	lg. 3	lg. 3	lg. 3	lg. 3	lg. 3
4	4	4	4	4	4
IP44	IP44	IP44	IP44	IP44	IP44
15	15	15	15	15	15
2,4	2,5	3,2	3,2	3,2	3,2
488	503	543	543	543	543



Telecomandi Cherubini

Telecomandi monocanale, multicanale, murale.



Trasmettitore Domotico

Permette di integrare i motori radio Cherubini nel sistema domotico dell'abitazione.



Gateway METAHome

Consente di controllare i dispositivi Z-Wave e i motori radio Cherubini CRC RX tramite smartphone e assistenti vocali.

Wave RX Ø45

il motore per ogni tipo di tenda



Fincorsa elettronico con radio integrata e comando a filo

Fissaggio senza supporti

Grazie alla testa metallica, il motore può essere fissato direttamente alla staffa.

Regolazione forza di chiusura

La possibilità di regolare la forza applicata garantisce la perfetta chiusura delle tende di tipo "cassonetto" evitando il pericolo di sottoporre il telo ad eccessiva trazione.

Funzioni specifiche

- Funzione "Supersensibilità" su ostacolo in discesa attivabile da telecomando e regolabile su 3 livelli (solo per 10-15-25 Nm).
- Rilevamento ostacoli in chiusura con regolazione della sensibilità su 3 livelli.
- Controllo di coppia per l'arresto in chiusura di tende a cassonetto.
- Possibilità di memorizzare una posizione intermedia.
- Possibilità di programmazione da telecomando e da pulsante.

Collegamenti opzionali

Comando filare.

Collegamento via radio ai controlli climatici WindTec, Mistral e Rugiada.

MOTORE CON RADIO INTEGRATA



FUNZIONI PER PERGOLE E VERANDE

Pergole a falde

Nelle pergole a falde il motore si ferma automaticamente quando il telo raggiunge la posizione di massima estensione: per memorizzare il fincorsa è sufficiente eseguire una sequenza da telecomando. Da questo momento il motore ogni volta che raggiunge la posizione di fincorsa di apertura si ferma mantenendo sempre il telo in tensione.

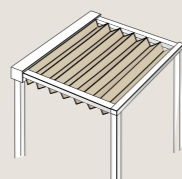

Pergole a rullo

Nelle pergole a rullo è possibile attivare la funzione tenditelo, che al raggiungimento della posizione di apertura della tenda effettua un riavvolgimento automatico, dell'ampiezza programmata, che mette in tensione il telo.

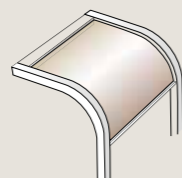

Wave RX Ø45 4 giri: ideale per pergole a lame orientabili

La versione "lenta" (4 rpm) è stata studiata per la movimentazione di pergole a lama orientabile. L'alta risoluzione del controllo elettronico dei giri permette una regolazione fine della posizione angolare delle lamelle garantendo un alto confort luminoso. Il fincorsa elettronico gestito dal telecomando rende il motore estremamente flessibile e adattabile ad ogni struttura.

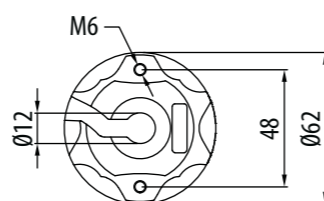
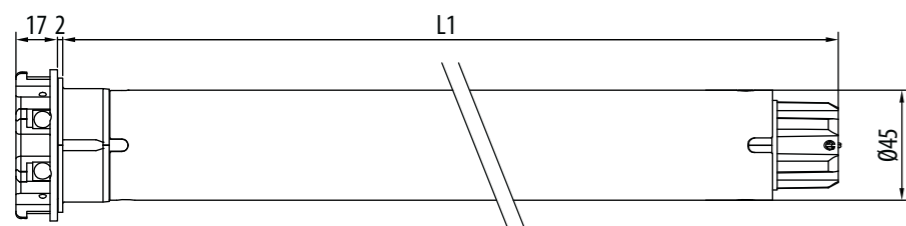
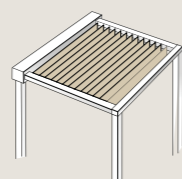

Wave RX
Ø45

CARATTERISTICHE PRINCIPALI

CARATTERISTICHE TECNICHE

Coppia motore (Nm)	10	15	25	32	40	50	40
Velocità (rpm)	17	17	17	17	17	12	4
Potenza (W)	135	170	225	250	275	275	215
Alimentazione (V/Hz)	230/50	230/50	230/50	230/50	230/50	230/50	230/50
Frequenza radio (MHz)	433,92	433,92	433,92	433,92	433,92	433,92	433,92
Assorbimento (A)	0,60	0,80	1,00	1,10	1,25	1,25	0,90
Cavo 4 x 0,75 (m)	lg. 5	lg. 5	lg. 5	lg. 5	lg. 5	lg. 5	lg. 5
Tempo di funzionamento (min)	4	4	4	4	4	4	4
Grado di protezione	IP44	IP44	IP44	IP44	IP44	IP44	IP44
Capacità di memoria del ricevitore (n. telecomandi)	15	15	15	15	15	15	15
Peso (kg)	3,0	3,1	3,6	3,6	3,6	3,6	3,4
L1 (mm)	488	503	543	543	543	543	525

SISTEMI COMPATIBILI

Per la gamma completa di sistemi compatibili vedi "Tabella Compatibilità" a pag. 122

APPLICAZIONE

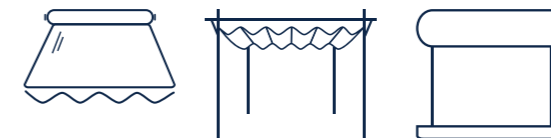

TECNOLOGIA



Codice	Testa	Coppia	Velocità
CET45101700	Zama	10 Nm	17 rpm
CET45151700	Zama	15 Nm	17 rpm
CET45251700	Zama	25 Nm	17 rpm
CET45321700	Zama	32 Nm	17 rpm
CET45401700	Zama	40 Nm	17 rpm
CET45501200	Zama	50 Nm	12 rpm
CET45400400	Zama	40 Nm	4 rpm

Certificazioni disponibili sul sito cherubini.it

10/17	15/17	25/17	32/17	40/17	50/12	40/4
10	15	25	32	40	50	40
17	17	17	17	17	12	4
135	170	225	250	275	275	215
230/50	230/50	230/50	230/50	230/50	230/50	230/50
433,92	433,92	433,92	433,92	433,92	433,92	433,92
0,60	0,80	1,00	1,10	1,25	1,25	0,90
lg. 5	lg. 5	lg. 5	lg. 5	lg. 5	lg. 5	lg. 5
4	4	4	4	4	4	4
IP44	IP44	IP44	IP44	IP44	IP44	IP44
15	15	15	15	15	15	15
3,0	3,1	3,6	3,6	3,6	3,6	3,4
488	503	543	543	543	543	525



Telecomandi Cherubini

Telecomandi monocanale, multicanale, murale.



Rugiada TX Pluviometro radio

Sensore pioggia collegato ad un trasmettitore domotico Cherubini.



Controlli climatici WindTec e Mistral

Sensori vento, sole-vento e sensore vento a vibrazione con collegamento via radio al motore (wireless).

Ora ZRX Ø45



motore doppia radio per tende e pergole

Fincorsa elettronico con doppia radio integrata Cherubini CRC RX e Z-Wave

Associato al gateway, il motore può essere comandato da assistenti vocali (Google Home e Amazon Alexa), oltre che da telecomandi radio CRC RX, interruttori e da applicazioni online.

Ritorno di informazione totale

Il motore tiene allineato il proprio stato per qualsiasi tipologia di comando ricevuto: via cavo tramite pulsante o interruttore, via radio CRC RX tramite telecomando, via rete Z-Wave, tramite assistente vocale, tablet o smartphone.

Funzionalità

Grazie alla doppia radio il motore offre gli stessi vantaggi e la facilità di programmazione della gamma Cherubini, con in più la perfetta integrazione all'interno dei sistemi di home building automation Z-Wave.

Funzioni specifiche

- Funzione "Supersensibilità" su ostacolo in discesa attivabile da telecomando e regolabile su 3 livelli (solo per 10-15-25 Nm).
- Rilevamento ostacoli in chiusura con regolazione della sensibilità su 3 livelli.
- Controllo di coppia per l'arresto in chiusura di tende a cassonetto.
- Possibilità di memorizzare una posizione intermedia.

Collegamenti opzionali

Comando filare.

MOTORE CON RADIO INTEGRATA



MARRONE - FASE
BIANCO - COMANDO FILARE
BLU - NEUTRO
GIALLO-VERDE ⊕



FUNZIONI PER PERGOLE E VERANDE

Pergole a falde

Nelle pergole a falde il motore si ferma automaticamente quando il telo raggiunge la posizione di massima estensione: per memorizzare il fincorsa è sufficiente eseguire una sequenza da telecomando. Da questo momento il motore ogni volta che raggiunge la posizione di fincorsa di apertura si ferma mantenendo sempre il telo in tensione.

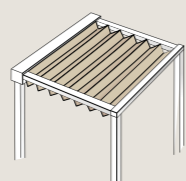

Pergole a rullo

Nelle pergole a rullo è possibile attivare la funzione tenditelo, che al raggiungimento della posizione di apertura della tenda effettua un riavvolgimento automatico, dell'ampiezza programmata, che mette in tensione il telo.

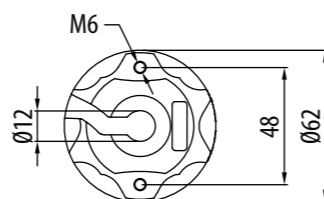
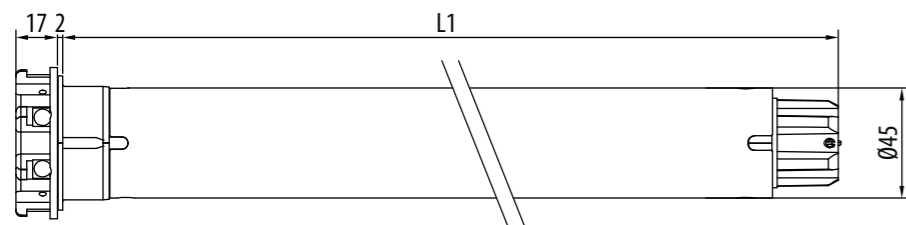
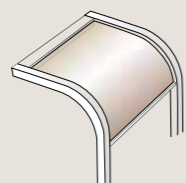

Ora ZRX Ø45

CARATTERISTICHE PRINCIPALI

CARATTERISTICHE TECNICHE

Coppia motore (Nm)	15	25	32	40	50
Velocità (rpm)	17	17	17	17	12
Potenza (W)	170	225	250	275	275
Alimentazione (V/Hz)	230/50	230/50	230/50	230/50	230/50
Frequenza radio (MHz)	433,92	433,92	433,92	433,92	433,92
Assorbimento (A)	0,80	1,00	1,10	1,25	1,25
Cavo 4 x 0,75 (m)	lg. 5	lg. 5	lg. 5	lg. 5	lg. 5
Tempo di funzionamento (min)	4	4	4	4	4
Grado di protezione	IP44	IP44	IP44	IP44	IP44
Capacità di memoria del ricevitore (n. telecomandi)	15	15	15	15	15
Peso (kg)	3,1	3,6	3,6	3,6	3,6
L1 (mm)	503	543	543	543	543

SISTEMI COMPATIBILI

Per la gamma completa di sistemi compatibili vedi "Tabella Compatibilità" a pag. 122

APPLICAZIONE

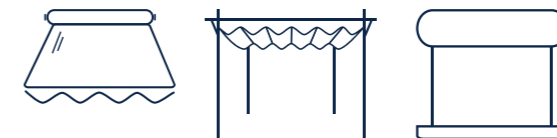

TECNOLOGIA



Codice	Testa	Coppia	Velocità
CZT45151700	Zama	15 Nm	17 rpm
CZT45251700	Zama	25 Nm	17 rpm
CZT45321700	Zama	32 Nm	17 rpm
CZT45401700	Zama	40 Nm	17 rpm
CZT45501200	Zama	50 Nm	12 rpm

Certificazioni disponibili sul sito cherubini.it

15/17	25/17	32/17	40/17	50/12
15	25	32	40	50
17	17	17	17	12
170	225	250	275	275
230/50	230/50	230/50	230/50	230/50
433,92	433,92	433,92	433,92	433,92
0,80	1,00	1,10	1,25	1,25
lg. 5	lg. 5	lg. 5	lg. 5	lg. 5
4	4	4	4	4
IP44	IP44	IP44	IP44	IP44
15	15	15	15	15
3,1	3,6	3,6	3,6	3,6
503	543	543	543	543



Telecomandi Cherubini

Telecomandi monocanale, multicanale, murale.



Gateway METAHome

Consente di controllare i dispositivi Z-Wave e i motori radio Cherubini CRC RX tramite smartphone e assistenti vocali.



Controlli climatici WindTec e Mistral

Sensori vento, sole-vento e sensore vento a vibrazione con collegamento via radio al motore (wireless).

Wave Lock RX Ø45

il motore per tende ad aggancio automatico



Fincorsa elettronico con radio integrata e comando a filo

Wave Lock RX nasce per adattarsi con estrema flessibilità a tutte le tende, orizzontali o verticali, equipaggiate con aggancio automatico. La programmazione elettronica dell'escursione di aggancio e della forza di trazione garantisce un funzionamento costante nel tempo.

Fissaggio senza supporti

Grazie alla testa metallica, il motore può essere fissato direttamente alla staffa.

Funzioni specifiche

- Funzione "Supersensibilità" su ostacolo in discesa attivabile da telecomando e regolabile su 3 livelli (solo per 15-25 Nm).
- Rilevamento ostacoli in chiusura con regolazione della sensibilità su 3 livelli.
- Sistema automatico programmabile di aggancio e sgancio della tenda.
- Possibilità di memorizzare aggancio e sgancio automatico della tenda anche in posizione intermedia.
- Controllo di coppia per l'arresto in chiusura di tende a cassonetto.
- Possibilità di programmazione da telecomando e da pulsante.

Collegamenti opzionali

Comando filare.

Collegamento via radio ai controlli climatici WindTec, Mistral e Rugiada.

MOTORE CON RADIO INTEGRATA



MARRONE - FASE
BIANCO - COMANDO FILARE
BLU - NEUTRO
GIALLO-VERDE ⊕



TENDE AD AGGANCO AUTOMATICO

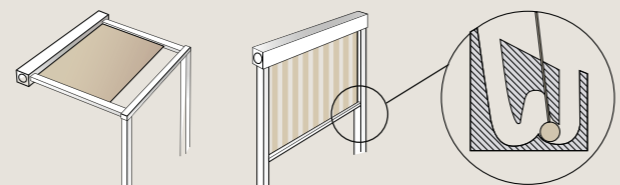

SISTEMA DI AGGANCO/SGANCO

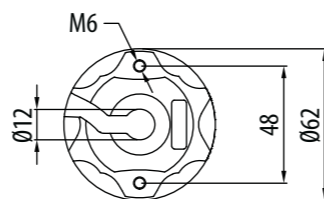
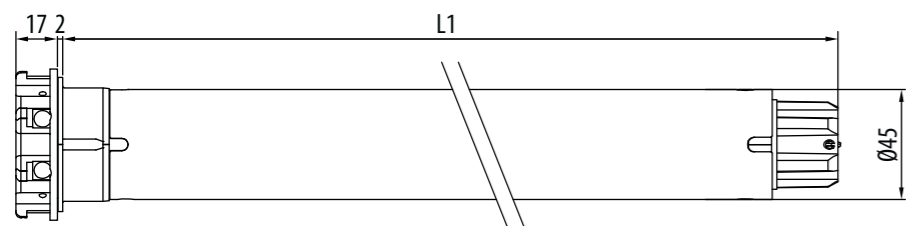

Wave Lock RX Ø45

CARATTERISTICHE PRINCIPALI

CARATTERISTICHE TECNICHE

Coppia motore (Nm)	15	25	32	40	50
Velocità (rpm)	17	17	17	17	12
Potenza (W)	170	225	250	275	275
Alimentazione (V/Hz)	230/50	230/50	230/50	230/50	230/50
Frequenza radio (MHz)	433,92	433,92	433,92	433,92	433,92
Assorbimento (A)	0,80	1,00	1,10	1,25	1,25
Cavo 4 x 0,75 (m)	lg. 5	lg. 5	lg. 5	lg. 5	lg. 5
Tempo di funzionamento (min)	4	4	4	4	4
Grado di protezione	IP44	IP44	IP44	IP44	IP44
Capacità di memoria del ricevitore (n. telecomandi)	15	15	15	15	15
Peso (kg)	3,1	3,6	3,6	3,6	3,6
L1 (mm)	503	543	543	543	543

SISTEMI COMPATIBILI

Per la gamma completa di sistemi compatibili vedi "Tabella Compatibilità" a pag. 122

APPLICAZIONE

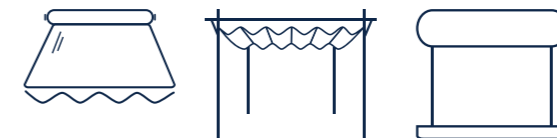

TECNOLOGIA



Codice	Testa	Coppia	Velocità
CET45151725	Zama	15 Nm	17 rpm
CET45251725	Zama	25 Nm	17 rpm
CET45321725	Zama	32 Nm	17 rpm
CET45401725	Zama	40 Nm	17 rpm
CET45501225	Zama	50 Nm	12 rpm

Certificazioni disponibili sul sito cherubini.it

15/17	25/17	32/17	40/17	50/12	
Coppia motore (Nm)	15	25	32	40	50
Velocità (rpm)	17	17	17	17	12
Potenza (W)	170	225	250	275	275
Alimentazione (V/Hz)	230/50	230/50	230/50	230/50	230/50
Frequenza radio (MHz)	433,92	433,92	433,92	433,92	433,92
Assorbimento (A)	0,80	1,00	1,10	1,25	1,25
Cavo 4 x 0,75 (m)	lg. 5	lg. 5	lg. 5	lg. 5	lg. 5
Tempo di funzionamento (min)	4	4	4	4	4
Grado di protezione	IP44	IP44	IP44	IP44	IP44
Capacità di memoria del ricevitore (n. telecomandi)	15	15	15	15	15
Peso (kg)	3,1	3,6	3,6	3,6	3,6
L1 (mm)	503	543	543	543	543



Telecomandi Cherubini

Telecomandi monocanale, multicanale, murale.



Rugiada TX Pluviometro radio

Sensore pioggia collegato ad un trasmettitore domotico Cherubini.



Controlli climatici WindTec e Mistral

Sensori vento, sole-vento e sensore vento a vibrazione con collegamento via radio al motore (wireless).

Senso RX Ø45

specifico per screen e tende tecniche



Fincorsa elettronico con radio integrata e comando a filo

Sicurezza e semplicità

Semplicità di programmazione e di manovra; tutti i passaggi vengono confermati dal motore tramite piccole rotazioni.

Funzioni specifiche

- Funzione "Supersensibilità" su ostacolo in discesa attivabile da telecomando e regolabile su 3 livelli.
- Rilevamento ostacoli in chiusura con regolazione della sensibilità su 3 livelli.
- Controllo di coppia per l'arresto in chiusura di tende a cassonetto.
- Possibilità di memorizzare una posizione intermedia.
- Possibilità di programmazione da telecomando e da pulsante.

Collegamenti opzionali

Comando filare.
Collegamento via radio ai controlli climatici WindTec e Rugiada.

MOTORE CON RADIO INTEGRATA

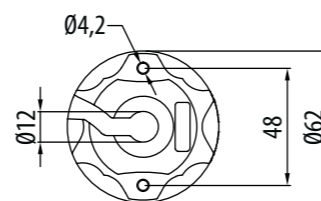
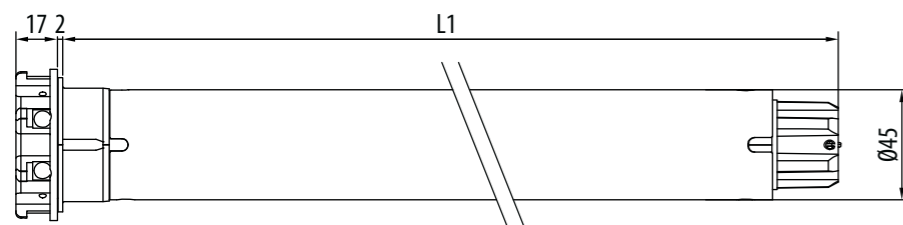
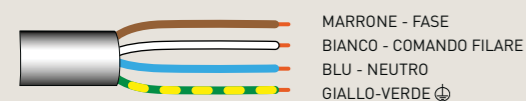

Senso RX Ø45

CARATTERISTICHE PRINCIPALI

CARATTERISTICHE TECNICHE

Coppia motore (Nm)	
Velocità (rpm)	
Potenza (W)	
Alimentazione (V/Hz)	
Frequenza radio (MHz)	
Assorbimento (A)	
Cavo 4 x 0,75 (m)	
Tempo di funzionamento (min)	
Grado di protezione	
Capacità di memoria del ricevitore (n. telecomandi)	
Peso (kg)	
L1 (mm)	

APPLICAZIONE



TECNOLOGIA



Codice	Testa	Coppia	Velocità
CEA45101700	Resina	10 Nm	17 rpm
CEA45151700	Resina	15 Nm	17 rpm
CEA45251700	Resina	25 Nm	17 rpm
CEA45073000	Resina	7 Nm	30 rpm
CEA45153000	Resina	15 Nm	30 rpm

Certificazioni disponibili sul sito cherubini.it

10/17	15/17	25/17	7/30	15/30
10	15	25	7	15
17	17	17	30	30
135	170	225	170	225
230/50	230/50	230/50	230/50	230/50
433,92	433,92	433,92	433,92	433,92
0,60	0,80	1,00	0,80	1,00
lg. 5	lg. 5	lg. 5	lg. 5	lg. 5
4	4	4	4	4
IP44	IP44	IP44	IP44	IP44
15	15	15	15	15
2,4	2,5	3,2	2,5	3,2
488	503	543	503	543

SISTEMI COMPATIBILI

Per la gamma completa di sistemi compatibili vedi "Tabella Compatibilità" a pag. 122



Telecomandi Cherubini

Telecomandi monocanale, multicanale, murale.



Rugiada TX Pluviometro radio

Sensore pioggia collegato ad un trasmettitore domotico Cherubini.



Controlli climatici WindTec

Sensori vento e sole-vento con collegamento via radio al motore (wireless).

Rebis ZRX Ø45



motore doppia radio per tende tecniche e screen

Finecorsa elettronico con doppia radio integrata Cherubini CRC RX e Z-Wave

Associato al gateway, il motore può essere comandato da assistenti vocali (Google Home e Amazon Alexa), oltre che da telecomandi radio CRC RX, interruttori e da applicazioni online.

Ritorno di informazione totale

Il motore tiene allineato il proprio stato per qualsiasi tipologia di comando ricevuto: via cavo tramite pulsante o interruttore, via radio CRC RX tramite telecomando, via rete Z-Wave, tramite assistente vocale, tablet o smartphone.

Funzionalità

Grazie alla doppia radio il motore offre gli stessi vantaggi e la facilità di programmazione della gamma Cherubini, con in più la perfetta integrazione all'interno dei sistemi di home building automation Z-Wave.

Sicurezza e semplicità

Semplicità di programmazione e di manovra; tutti i passaggi vengono confermati dal motore tramite piccole rotazioni.

Funzioni specifiche

- Regolazione dei finecorsa dal telecomando.
- Funzione "Supersensibilità" nel rilevamento ostacoli attivabile da telecomando e regolabile su 3 livelli, ideale per screen e zanzariere.
- Controllo di coppia per l'arresto in chiusura di tende a cassonetto.
- Possibilità di memorizzare una posizione intermedia.

Collegamenti opzionali

Comando filare.

MOTORE CON RADIO INTEGRATA

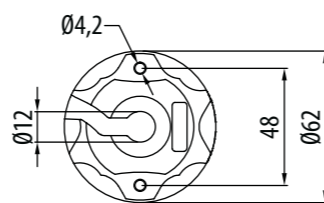
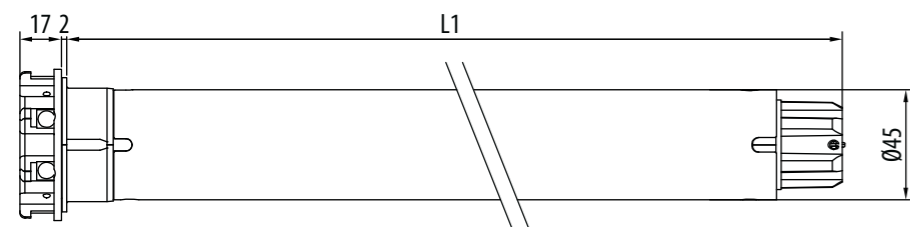

Rebis ZRX Ø45

CARATTERISTICHE PRINCIPALI

CARATTERISTICHE TECNICHE

Coppia motore (Nm)	10	15	25
Velocità (rpm)	17	17	17
Potenza (W)	135	170	225
Alimentazione (V/Hz)	230/50	230/50	230/50
Frequenza radio (MHz)	433,92	433,92	433,92
Assorbimento (A)	0,60	0,80	1,00
Cavo 4 x 0,75 (m)	lg. 5	lg. 5	lg. 5
Tempo di funzionamento (min)	4	4	4
Grado di protezione	IP44	IP44	IP44
Capacità di memoria del ricevitore (n. telecomandi)	15	15	15
Peso (kg)	2,4	2,5	3,2
L1 (mm)	488	503	543

SISTEMI COMPATIBILI

Per la gamma completa di sistemi compatibili vedi "Tabella Compatibilità" a pag. 122

APPLICAZIONE



TECNOLOGIA



Codice	Testa	Coppia	Velocità
CZA45101700	Resina	10 Nm	17 rpm
CZA45151700	Resina	15 Nm	17 rpm
CZA45251700	Resina	25 Nm	17 rpm

Certificazioni disponibili sul sito cherubini.it

10/17	15/17	25/17
10	15	25
17	17	17
135	170	225
230/50	230/50	230/50
433,92	433,92	433,92
0,60	0,80	1,00
lg. 5	lg. 5	lg. 5
4	4	4
IP44	IP44	IP44
15	15	15
2,4	2,5	3,2
488	503	543



Telecomandi Cherubini

Telecomandi monocanale, multicanale, murale.



Gateway METAHome

Consente di controllare i dispositivi Z-Wave e i motori radio Cherubini CRC RX tramite smartphone e assistenti vocali.



Controlli climatici WindTec e Mistral

Sensori vento, sole-vento e sensore vento a vibrazione con collegamento via radio al motore (wireless).

Doge RX Ø45

sistema per veneziane



Finecorsa elettronico con radio integrata e comando a filo

Regolazione semplice ed intuitiva dei finecorsa dal telecomando.

La tecnologia encoder garantisce assoluta precisione ed affidabilità nel mantenimento della posizione.

Sicurezza e semplicità

Sistema di codifica ad alta sicurezza Rolling Code.

Semplicità di programmazione e di manovra; tutti i passaggi vengono confermati dal motore tramite piccole rotazioni.

Avvolgitore dedicato

Specificatamente realizzato per l'utilizzo del motore con le veneziane, l'avvolgitore permette molteplici possibilità di regolazione grazie ai pioli mobili, fino a 180° con lame B100.

Funzioni specifiche

- Possibilità di memorizzare una posizione intermedia.
- Possibilità di programmazione da telecomando e da pulsante.

Collegamenti opzionali

Comando filare.

Collegamento via radio ai controlli climatici WindTec.

MOTORE CON RADIO INTEGRATA

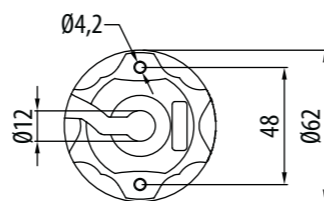
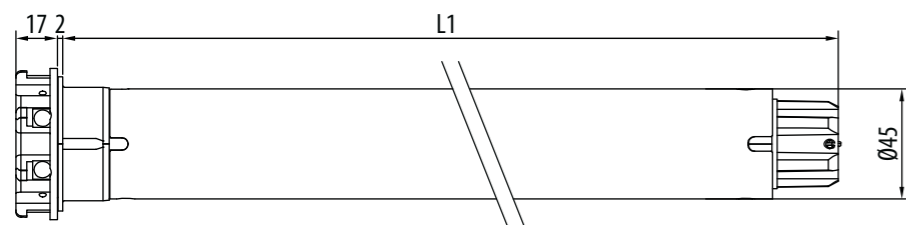

Doge RX Ø45

CARATTERISTICHE PRINCIPALI

CARATTERISTICHE TECNICHE

Coppia motore (Nm)	6	15	25	40
Velocità (rpm)	17	17	17	17
Potenza (W)	110	170	225	275
Alimentazione (V/Hz)	230/50	230/50	230/50	230/50
Frequenza radio (MHz)	433,92	433,92	433,92	433,92
Assorbimento (A)	0,50	0,80	1,00	1,25
Cavo 4 x 0,75 (m)	lg. 3	lg. 3	lg. 3	lg. 3
Tempo di funzionamento (min)	4	4	4	4
Grado di protezione	IP44	IP44	IP44	IP44
Capacità di memoria del ricevitore (n. telecomandi)	15	15	15	15
Peso (kg)	2,20	2,47	2,90	2,90
L1 (mm)	503	532	572	572

SISTEMI COMPATIBILI

Per la gamma completa di sistemi compatibili vedi "Tabella Compatibilità" a pag. 122

APPLICAZIONE



TECNOLOGIA



Codice	Testa	Coppia	Velocità
CEV45061700	Resina	6 Nm	17 rpm
CEV45151700	Resina	15 Nm	17 rpm
CEV45251700	Resina	25 Nm	17 rpm
CEV45401700	Resina	40 Nm	17 rpm

Certificazioni disponibili sul sito cherubini.it

	6/17	15/17	25/17	40/17
Coppia motore (Nm)	6	15	25	40
Velocità (rpm)	17	17	17	17
Potenza (W)	110	170	225	275
Alimentazione (V/Hz)	230/50	230/50	230/50	230/50
Frequenza radio (MHz)	433,92	433,92	433,92	433,92
Assorbimento (A)	0,50	0,80	1,00	1,25
Cavo 4 x 0,75 (m)	lg. 3	lg. 3	lg. 3	lg. 3
Tempo di funzionamento (min)	4	4	4	4
Grado di protezione	IP44	IP44	IP44	IP44
Capacità di memoria del ricevitore (n. telecomandi)	15	15	15	15
Peso (kg)	2,20	2,47	2,90	2,90
L1 (mm)	503	532	572	572



Avvolgitore

Avvolgitore Ø 60 dotato di pioli mobili.



Telecomandi Cherubini

Telecomandi monocanale, multicanale, murale.



Gateway METAHome

Consente di controllare i dispositivi Z-Wave e i motori radio Cherubini CRC RX tramite smartphone e assistenti vocali.

Garda Ø58



Finecorsa meccanico

Regolazione dei finecorsa affidabile e intuitiva.

Robustezza e sicurezza

Il perno riduttore metallico a forma di stella conferisce al motore grande affidabilità.

Fissaggio senza supporti

Grazie alla testa metallica, il motore può essere fissato direttamente alla staffa senza bisogno di supporti aggiuntivi.



MOTORE FILARE

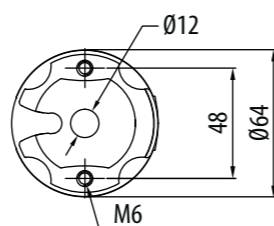
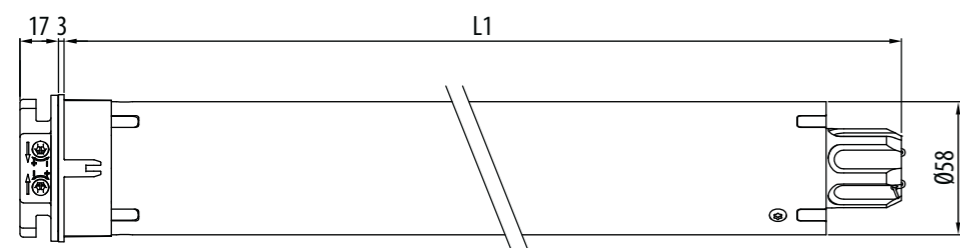

Garda Ø58

CARATTERISTICHE PRINCIPALI

CARATTERISTICHE TECNICHE

Coppia motore (Nm)	
Velocità (rpm)	
Giri finecorsa*	
Potenza (W)	
Alimentazione (V/Hz)	
Assorbimento (A)	
Cavo** 4 x 0,75 (m)	
Tempo di funzionamento (min)	
Grado di protezione	
Peso (kg)	
L1 (mm)	

APPLICAZIONE

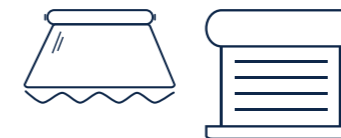

TECNOLOGIA



Codice	Testa	Coppia	Velocità
CME58061700	Zama	65 Nm	17 rpm
CME58081700	Zama	85 Nm	17 rpm
CME58101100	Zama	100 Nm	11 rpm
CME58121100	Zama	120 Nm	11 rpm
CME58027500	Zama	20 Nm	75 rpm
CME58043200	Zama	40 Nm	32 rpm

Certificazioni disponibili sul sito cherubini.it

65/17	85/17	100/11	120/11	20/75	40/32
65	85	100	120	20	40
17	17	11	11	75	32
25	25	25	25	37	37
330	375	360	415	415	360
230/50	230/50	230/50	230/50	230/50	230/50
1,50	1,70	1,60	1,90	1,90	1,60
lg. 2,5	lg. 2,5	lg. 2,5	lg. 2,5	lg. 2,5	lg. 2,5
4	4	4	4	4	4
IP44	IP44	IP44	IP44	IP44	IP44
5,7	5,7	5,7	5,7	5,7	5,7
646	646	646	646	646	646

*Su richiesta, disponibile con 37 giri finecorsa.

** Possibilità di cavo con spina Hirschmann STAS 3.

SISTEMI COMPATIBILI

Per la gamma completa di sistemi compatibili vedi "Tabella Compatibilità" a pag. 122



Telecomandi Cherubini

Telecomandi monocanale, multicanale, murale.

Centraline radio per tende da sole

Con questi ricevitori è possibile azionare i motori meccanici in modo automatico.

Centraline radio per avvolgibili

Ricevitori radio di dimensioni ridotte. Compatibili con i telecomandi Cherubini.

Controlli climatici WindTec WindTec SC

Sensori vento, sole-vento, con collegamento radio tramite centralina e sensore vento con collegamento cablato.

Ocean Ø58



Finecorsa meccanico

Regolazione dei finecorsa affidabile e intuitiva. Doppio accesso alle viti di regolazione.

Robustezza e sicurezza

Il perno riduttore metallico a forma di stella conferisce al motore grande affidabilità.

Fissaggio senza supporti

Grazie alla testa metallica, il motore può essere fissato direttamente alla staffa senza bisogno di supporti aggiuntivi.

Manovra di soccorso compatta

Le dimensioni ridotte permettono l'installazione del dispositivo in spazi limitati. Il rapporto di riduzione è **1:55**.

MOTORE FILARE CON MANOVRA DI SOCCORSO

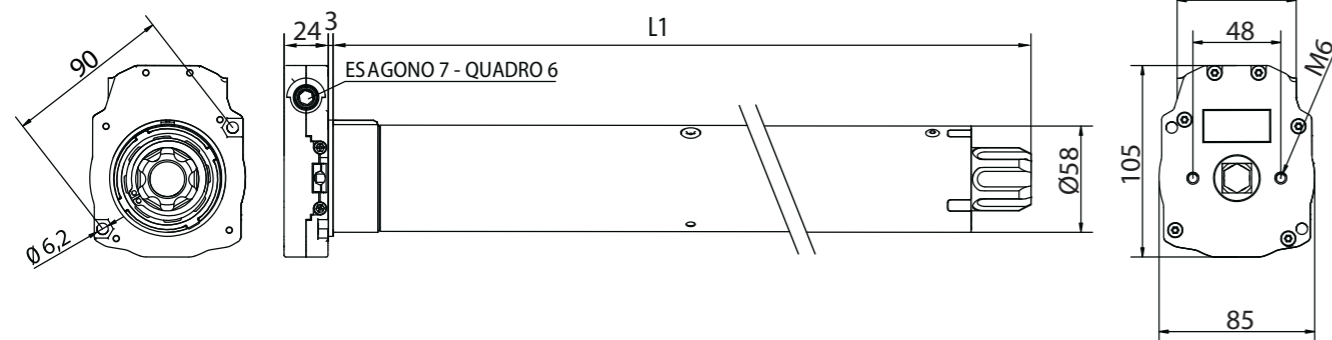

Ocean Ø58

CARATTERISTICHE PRINCIPALI

CARATTERISTICHE TECNICHE

Coppia motore (Nm)	
Velocità (rpm)	
Giri finecorsa	
Potenza (W)	
Alimentazione (V/Hz)	
Assorbimento (A)	
Cavo* 4 x 0,75 (m)	
Tempo di funzionamento (min)	
Grado di protezione	
Peso (kg)	
L1 (mm)	

ACCESSORI PER MANOVRA MANUALE

Per l'elenco completo vedi "Accessori per manovra manuale" a pag. 167

SISTEMI COMPATIBILI

Per la gamma completa di sistemi compatibili vedi "Tabella Compatibilità" a pag. 122

APPLICAZIONE

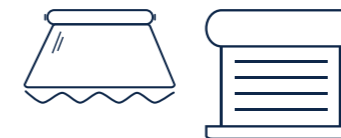

TECNOLOGIA



Codice	Testa	Coppia	Velocità
CMS58061700	Zama	65 Nm	17 rpm
CMS58081700	Zama	85 Nm	17 rpm
CMS58101100	Zama	100 Nm	11 rpm
CMS58121100	Zama	120 Nm	11 rpm
CMS58027500	Zama	20 Nm	75 rpm

Certificazioni disponibili sul sito cherubini.it

65/17	85/17	100/11	120/11	20/75
65	85	100	120	20
17	17	11	11	75
29	29	29	29	29
330	375	360	415	415
230/50	230/50	230/50	230/50	230/50
1,50	1,70	1,60	1,90	1,90
lg. 2,5	lg. 2,5	lg. 2,5	lg. 2,5	lg. 2,5
4	4	4	4	4
IP44	IP44	IP44	IP44	IP44
7,0	7,0	7,0	7,0	7,0
703	703	703	703	703

*Possibilità di cavo con spina Hirschmann STAS 3.



Maniglia snodata
con gancio lg. 150 cm
Rif. 7463 150G 2101



Asta di manovra
lg. 150 cm
Rif. 9100 150L CH02



Occhio con esagono
7 x 86 mm
Rif. 6010 7008 CH16

IL MOTORE CON MANOVRA DI SOCCORSO AUTOMATIZZATO

Ocean abbinato alle centraline **TDS Compact** e **Compact ROLL** oltre a diventare un motore radio acquisisce nuove funzioni.

Dopo l'eventuale utilizzo con manovra manuale non è necessaria alcuna procedura di ripristino.



OCEAN + TDS Compact

- Arresto su ostacolo in salita.
- Possibilità di regolare la forza di chiusura su 3 livelli.
- Prima posizione intermedia programmabile dal telecomando.
- Seconda posizione intermedia programmabile dal telecomando e comandata dal sensore luce del WindTec Lux.



OCEAN + Compact ROLL

- Arresto su ostacolo in salita e in discesa con possibilità di regolazione della sensibilità su 3 livelli.
- Due posizioni intermedie programmabili e utilizzabili dal telecomando.

Wave Wire Ø58

il plug&play per tende da sole



Fincorsa elettronico con comando a filo ed encoder

FACILE DA INSTALLARE, FACILE DA PROGRAMMARE!

- Nelle tende a cassonetto permette la regolazione automatica del finecorsa di chiusura.
- Per gli altri tipi di tende la programmazione di entrambi i finecorsa si effettua con semplici sequenze da interruttore.
- Regolazione dei finecorsa tramite pulsantiera, non è necessario accedere alla testa del motore per la regolazione.
- **NON RICHIEDE PULSANTIERA DEDICATA!**

Funzioni specifiche

- Possibilità di collegamento filare in parallelo.



MOTORE FILARE

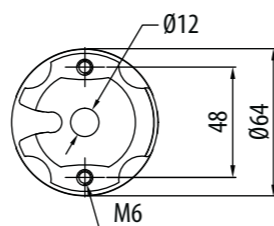
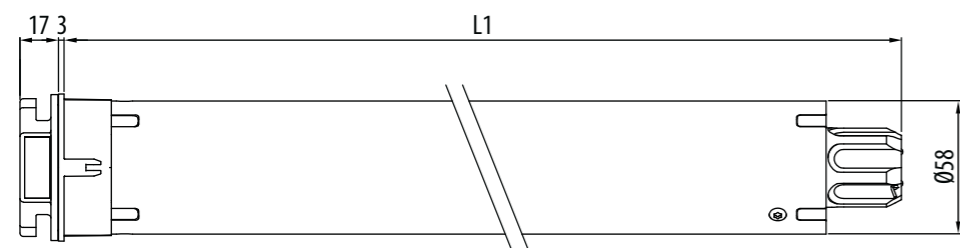

Wave Wire Ø58

CARATTERISTICHE PRINCIPALI

CARATTERISTICHE TECNICHE

Coppia motore (Nm)	65	85	120
Velocità (rpm)	17	17	11
Potenza (W)	330	375	415
Alimentazione (V/Hz)	230/50	230/50	230/50
Assorbimento (A)	1,50	1,70	1,90
Cavo 4 x 0,75 (m)	lg. 2,5	lg. 2,5	lg. 2,5
Tempo di funzionamento (min)	4	4	4
Grado di protezione	IP44	IP44	IP44
Peso (kg)	6,0	6,0	6,0
L1 (mm)	646	646	646

APPLICAZIONE



Codice	Testa	Coppia	Velocità
CEW58061700	Zama	65 Nm	17 rpm
CEW58081700	Zama	85 Nm	17 rpm
CEW58121100	Zama	120 Nm	11 rpm

Certificazioni disponibili sul sito cherubini.it

65/17	85/17	120/11
65	85	120
17	17	11
330	375	415
230/50	230/50	230/50
1,50	1,70	1,90
lg. 2,5	lg. 2,5	lg. 2,5
4	4	4
IP44	IP44	IP44
6,0	6,0	6,0
646	646	646

SISTEMI COMPATIBILI

Per la gamma completa di sistemi compatibili vedi "Tabella Compatibilità" a pag. 122



Telecomandi Cherubini

Telecomandi monocanale, multicanale, murale.



Centralina radio TDS Gold

Con questo ricevitore è possibile azionare i motori in modo automatico.



Controlli climatici WindTec SC

Sensori vento, sole-vento, con collegamento radio tramite centralina e sensore vento con collegamento cablatto.

Tronic RX Ø58

sicurezza e comfort



Finecorsa elettronico con radio integrata e comando a filo

Regolazione semplice ed intuitiva dei finecorsa dal telecomando.

La tecnologia encoder garantisce assoluta precisione ed affidabilità nel mantenimento della posizione.

Sicurezza e semplicità

Sistema di codifica ad alta sicurezza Rolling Code.

Semplicità di programmazione e di manovra; tutti i passaggi vengono confermati dal motore tramite piccole rotazioni.

Funzioni specifiche

- Regolazione dei finecorsa manuale e semiautomatica.
- Protezione antigelo e rilevamento ostacoli in salita e discesa con regolazione della sensibilità su 3 livelli.
- Possibilità di memorizzare una posizione intermedia.
- Possibilità di programmazione da telecomando e da pulsante.

Collegamenti opzionali

Comando filare.

MOTORE CON RADIO INTEGRATA



MARRONE - FASE
BIANCO - COMANDO FILARE
BLU - NEUTRO
GIALLO-VERDE ⊕

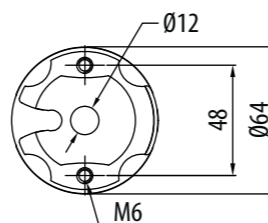
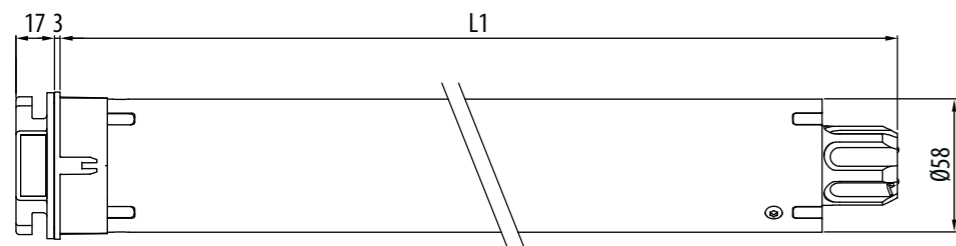

Tronic RX Ø58

CARATTERISTICHE PRINCIPALI

CARATTERISTICHE TECNICHE

Coppia motore (Nm)	Velocità (rpm)	Potenza (W)	Alimentazione (V/Hz)	Frequenza radio (MHz)	Assorbimento (A)	Cavo 4 x 0,75 (m)	Tempo di funzionamento (min)	Grado di protezione	Capacità di memoria del ricevitore (n. telecomandi)	Peso (kg)	L1 (mm)
65	17	330	230/50	433,92	1,50	lg. 2,5	4	IP44	15	6,0	646
85	17	375	230/50	433,92	1,70	lg. 2,5	4	IP44	15	6,0	646
100	11	360	230/50	433,92	1,60	lg. 2,5	4	IP44	15	6,0	646
120	11	415	230/50	433,92	1,90	lg. 2,5	4	IP44	15	6,0	646

SISTEMI COMPATIBILI

Per la gamma completa di sistemi compatibili vedi "Tabella Compatibilità" a pag. 122

APPLICAZIONE



TECNOLOGIA



Codice	Testa	Coppia	Velocità
CER58061700	Zama	65 Nm	17 rpm
CER58081700	Zama	85 Nm	17 rpm
CER58101100	Zama	100 Nm	11 rpm
CER58121100	Zama	120 Nm	11 rpm

Certificazioni disponibili sul sito cherubini.it

65/17	85/17	100/11	120/11
65	85	100	120
17	17	11	11
330	375	360	415
230/50	230/50	230/50	230/50
433,92	433,92	433,92	433,92
1,50	1,70	1,60	1,90
lg. 2,5	lg. 2,5	lg. 2,5	lg. 2,5
4	4	4	4
IP44	IP44	IP44	IP44
15	15	15	15
6,0	6,0	6,0	6,0
646	646	646	646



Telecomandi Cherubini

Telecomandi monocanale, multicanale, murale.



Trasmittitore Domotico

Permette di integrare i motori radio Cherubini nel sistema domotico dell'abitazione.



Gateway METAHome

Consente di controllare i dispositivi Z-Wave e i motori radio Cherubini CRC RX tramite smartphone e assistenti vocali.

Clima Plus RX Ø58



per ogni tipo di avvolgibile orientabile, sia a caduta che ad aggancio

Finecorsa elettronico con radio integrata e comando a filo

Possibilità di programmazione da telecomando e da pulsante.

Compatibile con la maggior parte dei sistemi domotici presenti sul mercato.

Programmazione del basculamento

Le 5 opzioni di basculamento programmabili consentono di comandare tutti i tipi di tapparelle a lame orientabili presenti sul mercato, sia con sistema a caduta che con sistema ad aggancio.

Funzioni specifiche

- Regolazione dei finecorsa manuale e semiautomatica.
- Protezione antigelo e rilevamento ostacoli in salita e discesa con regolazione della sensibilità su 3 livelli.
- Possibilità di memorizzare una posizione intermedia.

Collegamenti opzionali

Comando filare.



MOTORE FILARE



MARRONE - ROTAZIONE R1
NERO - ROTAZIONE R2
BLU - NEUTRO
GIALLO-VERDE \oplus

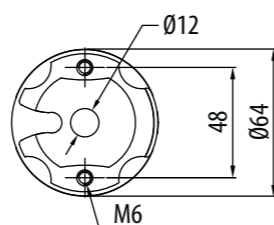
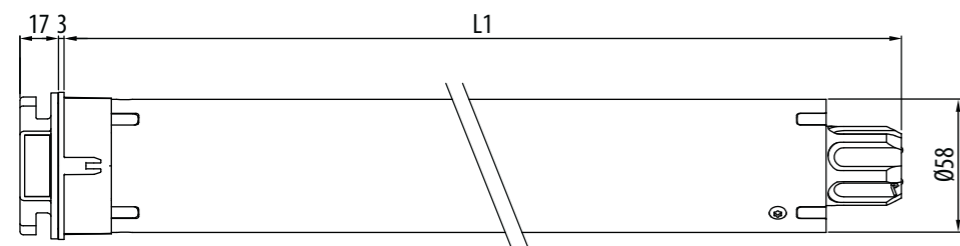

Clima Plus RX Ø58

CARATTERISTICHE PRINCIPALI

CARATTERISTICHE TECNICHE

Coppia motore (Nm)	Velocità (rpm)	Potenza (W)	Alimentazione (V/Hz)	Frequenza radio (MHz)	Assorbimento (A)	Cavo 4 x 0,75 (m)	Tempo di funzionamento (min)	Grado di protezione	Capacità di memoria del ricevitore (n. telecomandi)	Peso (kg)	L1 (mm)
65	12	330	230/50	433,92	1,50	lg. 2,5	4	IP44	15	6,0	646

APPLICAZIONE



TECNOLOGIA



Codice	Testa	Coppia	Velocità
CED58061200	Zama	65 Nm	12 rpm
CED58081200	Zama	85 Nm	12 rpm
CED58101100	Zama	100 Nm	11 rpm
CED58121100	Zama	120 Nm	11 rpm

Certificazioni disponibili sul sito cherubini.it

65/12	85/12	100/11	120/11
65	85	100	120
12	12	11	11
330	330	360	415
230/50	230/50	230/50	230/50
433,92	433,92	433,92	433,92
1,50	1,50	1,60	1,90
lg. 2,5	lg. 2,5	lg. 2,5	lg. 2,5
4	4	4	4
IP44	IP44	IP44	IP44
15	15	15	15
6,0	6,0	6,0	6,0
646	646	646	646

SISTEMI COMPATIBILI

Per la gamma completa di sistemi compatibili vedi "Tabella Compatibilità" a pag. 122



Telecomandi Cherubini

Telecomandi monocanale, multicanale, murale.



Trasmettitore Domotico

Permette di integrare i motori radio Cherubini nel sistema domotico dell'abitazione.



Gateway METAHome

Consente di controllare i dispositivi Z-Wave e i motori radio Cherubini CRC RX tramite smartphone e assistenti vocali.

Dimio ZRX Ø58



doppia radio e ancora più potenza per gli avvolgibili orientabili

Fincorsa elettronico con doppia radio integrata Cherubini CRC RX e Z-Wave

Associato al gateway, il motore può essere comandato da assistenti vocali (Google Home e Amazon Alexa), oltre che da telecomandi radio CRC RX, interruttori e da applicazioni online.

Programmazione del basculamento

Le 5 opzioni di basculamento programmabili consentono di comandare tutti i tipi di tapparelle a lame orientabili presenti sul mercato, sia con sistema a caduta che con sistema ad aggancio.

Ritorno di informazione totale

Il motore tiene allineato il proprio stato per qualsiasi tipologia di comando ricevuto: via cavo tramite pulsante o interruttore, via radio CRC RX tramite telecomando, via rete Z-Wave, tramite assistente vocale, tablet o smartphone.

Funzionalità

Grazie alla doppia radio il motore offre gli stessi vantaggi e la facilità di programmazione della gamma Cherubini, con in più la perfetta integrazione all'interno dei sistemi di home building automation Z-Wave.

Funzioni specifiche

- Regolazione dei finecorsa manuale e semiautomatica.
- Protezione antigelo e rilevamento ostacoli in salita e discesa con regolazione della sensibilità su 3 livelli.
- Possibilità di memorizzare una posizione intermedia.

Collegamenti opzionali

Comando filare.

MOTORE CON RADIO INTEGRATA

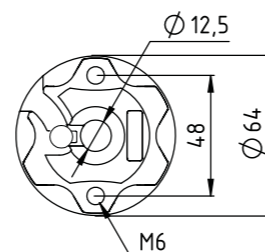
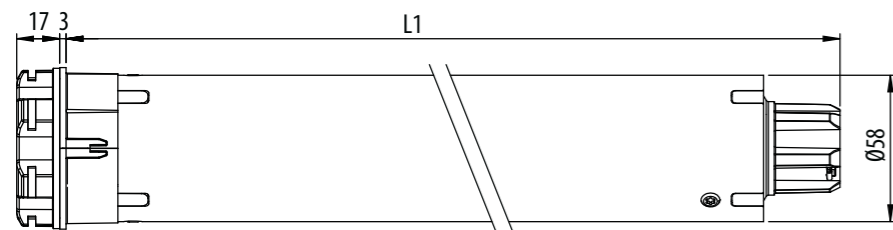

Dimio ZRX Ø58

CARATTERISTICHE PRINCIPALI

CARATTERISTICHE TECNICHE

Coppia motore (Nm)	Velocità (rpm)	Potenza (W)	Alimentazione (V/Hz)	Frequenza radio (MHz)	Assorbimento (A)	Cavo 4 x 0,75 (m)	Tempo di funzionamento (min)	Grado di protezione	Capacità di memoria del ricevitore (n. telecomandi)	Peso (kg)	L1 (mm)
65	12	330	230/50	433,92	1,50	lg. 4,5	4	IP44	15	6,0	646
85	12	330	230/50	433,92	1,50	lg. 4,5	4	IP44	15	6,0	646
100	11	360	230/50	433,92	1,60	lg. 4,5	4	IP44	15	6,0	646
120	11	415	230/50	433,92	1,90	lg. 4,5	4	IP44	15	6,0	646

SISTEMI COMPATIBILI

Per la gamma completa di sistemi compatibili vedi "Tabella Compatibilità" a pag. 122

APPLICAZIONE



TECNOLOGIA



Codice	Testa	Coppia	Velocità
CZD58061200	Zama	65 Nm	12 rpm
CZD58081200	Zama	85 Nm	12 rpm
CZD58101100	Zama	100 Nm	11 rpm
CZD58121100	Zama	120 Nm	11 rpm

Certificazioni disponibili sul sito cherubini.it

65/12	85/12	100/11	120/11
65	85	100	120
12	12	11	11
330	330	360	415
230/50	230/50	230/50	230/50
433,92	433,92	433,92	433,92
1,50	1,50	1,60	1,90
lg. 4,5	lg. 4,5	lg. 4,5	lg. 4,5
4	4	4	4
IP44	IP44	IP44	IP44
15	15	15	15
6,0	6,0	6,0	6,0
646	646	646	646



Telecomandi Cherubini

Telecomandi monocanale, multicanale, murale.



Trasmittitore Domotico

Permette di integrare i motori radio Cherubini nel sistema domotico dell'abitazione.



Gateway METAHome

Consente di controllare i dispositivi Z-Wave e i motori radio Cherubini CRC RX tramite smartphone e assistenti vocali.

Wave RX Ø58

il motore per ogni tipo di tenda



Fincorsa elettronico con radio integrata e comando a filo

Fissaggio senza supporti

Grazie alla testa metallica, il motore può essere fissato direttamente alla staffa.

Regolazione forza di chiusura

La possibilità di regolare la forza applicata garantisce la perfetta chiusura delle tende di tipo "cassonetto" evitando il pericolo di sottoporre il telo ad eccessiva trazione.

Funzioni specifiche

- Rilevamento ostacoli in chiusura con regolazione della sensibilità su 3 livelli.
- Controllo di coppia per l'arresto in chiusura di tende a cassonetto.
- Possibilità di memorizzare una posizione intermedia.
- Possibilità di programmazione da telecomando e da pulsante.

Collegamenti opzionali

Comando filare.

Collegamento via radio ai controlli climatici WindTec, Mistral e Rugiada.

MOTORE CON RADIO INTEGRATA



MARRONE - FASE
BIANCO - COMANDO FILARE
BLU - NEUTRO
GIALLO-VERDE ⊕



FUNZIONI PER PERGOLE E VERANDE

Pergole a falde

Nelle pergole a falde il motore si ferma automaticamente quando il telo raggiunge la posizione di massima estensione: per memorizzare il fincorsa è sufficiente eseguire una sequenza da telecomando. Da questo momento il motore ogni volta che raggiunge la posizione di fincorsa di apertura si ferma mantenendo sempre il telo in tensione.

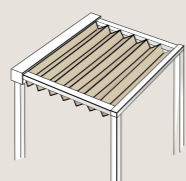

Pergole a rullo

Nelle pergole a rullo è possibile attivare la funzione tenditelo, che al raggiungimento della posizione di apertura della tenda effettua un riavvolgimento automatico, dell'ampiezza programmata, che mette in tensione il telo.

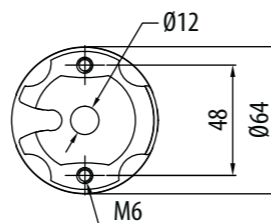
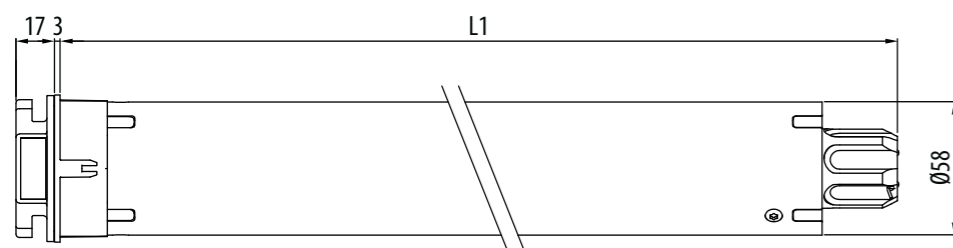
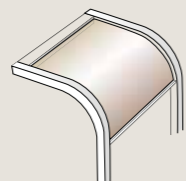

Wave RX
Ø58

CARATTERISTICHE PRINCIPALI

CARATTERISTICHE TECNICHE

Coppia motore (Nm)	65	85	100	120	20	40
Velocità (rpm)	17	17	11	11	75	32
Potenza (W)	330	375	360	415	415	360
Alimentazione (V/Hz)	230/50	230/50	230/50	230/50	230/50	230/50
Frequenza radio (MHz)	433,92	433,92	433,92	433,92	433,92	433,92
Assorbimento (A)	1,50	1,70	1,60	1,90	1,90	1,60
Cavo 4 x 0,75 (m)	lg. 4,5	lg. 4,5	lg. 4,5	lg. 4,5	lg. 4,5	lg. 4,5
Tempo di funzionamento (min)	4	4	4	4	4	4
Grado di protezione	IP44	IP44	IP44	IP44	IP44	IP44
Capacità di memoria del ricevitore (n. telecomandi)	15	15	15	15	15	15
Peso (kg)	6,0	6,0	6,0	6,0	6,0	6,0
L1 (mm)	646	646	646	646	646	646

APPLICAZIONE

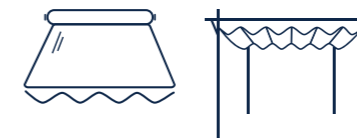

TECNOLOGIA



Codice	Testa	Coppia	Velocità
CET58061700	Zama	65 Nm	17 rpm
CET58081700	Zama	85 Nm	17 rpm
CET58101100	Zama	100 Nm	11 rpm
CET58121100	Zama	120 Nm	11 rpm
CET58027500	Zama	20 Nm	75 rpm
CET58043200	Zama	40 Nm	32 rpm

Certificazioni disponibili sul sito cherubini.it

65/17	85/17	100/11	120/11	20/75	40/32
65	85	100	120	20	40
17	17	11	11	75	32
330	375	360	415	415	360
230/50	230/50	230/50	230/50	230/50	230/50
433,92	433,92	433,92	433,92	433,92	433,92
1,50	1,70	1,60	1,90	1,90	1,60
lg. 4,5	lg. 4,5	lg. 4,5	lg. 4,5	lg. 4,5	lg. 4,5
4	4	4	4	4	4
IP44	IP44	IP44	IP44	IP44	IP44
15	15	15	15	15	15
6,0	6,0	6,0	6,0	6,0	6,0
646	646	646	646	646	646

SISTEMI COMPATIBILI

Per la gamma completa di sistemi compatibili vedi "Tabella Compatibilità" a pag. 122



Telecomandi Cherubini

Telecomandi monocanale, multicanale, murale.

Rugiada TX Pluviometro radio

Sensore pioggia collegato ad un trasmettitore domestico Cherubini.

Controlli climatici WindTec e Mistral

Sensori vento, sole-vento e sensore vento a vibrazione con collegamento via radio al motore (wireless).

Gateway METAHome

Consente di controllare i dispositivi Z-Wave e i motori radio Cherubini CRC RX tramite smartphone e assistenti vocali.

Ora ZRX Ø58

motore per tende a cassonetto con telo lungo



Finecorsa elettronico con doppia radio integrata Cherubini CRC RX e Z-Wave

Associato al gateway, il motore può essere comandato da assistenti vocali (Google Home e Amazon Alexa), oltre che da telecomandi radio CRC RX, interruttori e da applicazioni online.

Ritorno di informazione totale

Il motore tiene allineato il proprio stato per qualsiasi tipologia di comando ricevuto: via cavo tramite pulsante o interruttore, via radio CRC RX tramite telecomando, via rete Z-Wave, tramite assistente vocale, tablet o smartphone.

Funzionalità

Grazie alla doppia radio il motore offre gli stessi vantaggi e la facilità di programmazione della gamma Cherubini, con in più la perfetta integrazione all'interno dei sistemi di home building automation Z-Wave.

Funzioni specifiche

- Rilevamento ostacoli in chiusura con regolazione della sensibilità su 3 livelli.
- Controllo di coppia per l'arresto in chiusura di tende a cassonetto.
- Possibilità di memorizzare una posizione intermedia.

Collegamenti opzionali

Comando filare.

MOTORE CON RADIO INTEGRATA

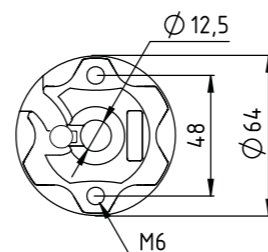
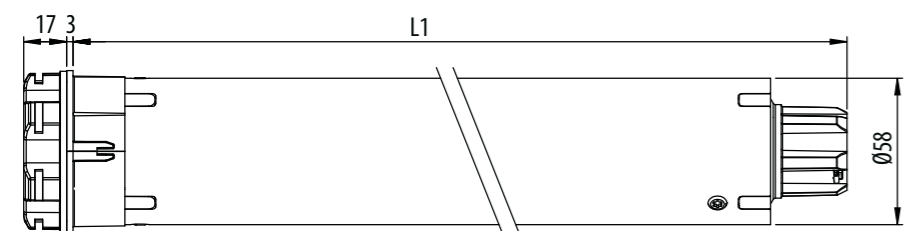

Ora ZRX Ø58

CARATTERISTICHE PRINCIPALI

CARATTERISTICHE TECNICHE

Coppia motore (Nm)	65	85	100	120
Velocità (rpm)	17	17	11	11
Potenza (W)	330	375	360	415
Alimentazione (V/Hz)	230/50	230/50	230/50	230/50
Frequenza radio (MHz)	433,92	433,92	433,92	433,92
Assorbimento (A)	1,50	1,70	1,60	1,90
Cavo 4 x 0,75 (m)	lg. 4,5	lg. 4,5	lg. 4,5	lg. 4,5
Tempo di funzionamento (min)	4	4	4	4
Grado di protezione	IP44	IP44	IP44	IP44
Capacità di memoria del ricevitore (n. telecomandi)	15	15	15	15
Peso (kg)	6,0	6,0	6,0	6,0
L1 (mm)	646	646	646	646

SISTEMI COMPATIBILI

Per la gamma completa di sistemi compatibili vedi "Tabella Compatibilità" a pag. 122

APPLICAZIONE



TECNOLOGIA



Codice	Testa	Coppia	Velocità
CZT58061700	Zama	65 Nm	17 rpm
CZT58081700	Zama	85 Nm	17 rpm
CZT58101100	Zama	100 Nm	11 rpm
CZT58121100	Zama	120 Nm	11 rpm

Certificazioni disponibili sul sito cherubini.it

	65/17	85/17	100/11	120/11
Coppia motore (Nm)	65	85	100	120
Velocità (rpm)	17	17	11	11
Potenza (W)	330	375	360	415
Alimentazione (V/Hz)	230/50	230/50	230/50	230/50
Frequenza radio (MHz)	433,92	433,92	433,92	433,92
Assorbimento (A)	1,50	1,70	1,60	1,90
Cavo 4 x 0,75 (m)	lg. 4,5	lg. 4,5	lg. 4,5	lg. 4,5
Tempo di funzionamento (min)	4	4	4	4
Grado di protezione	IP44	IP44	IP44	IP44
Capacità di memoria del ricevitore (n. telecomandi)	15	15	15	15
Peso (kg)	6,0	6,0	6,0	6,0
L1 (mm)	646	646	646	646



Telecomandi Cherubini

Telecomandi monocanale, multicanale, murale.

Rugiada TX Pluviometro radio

Sensore pioggia collegato ad un trasmettitore domestico Cherubini.

Controlli climatici WindTec e Mistral

Sensori vento, sole-vento e sensore vento a vibrazione con collegamento via radio al motore (wireless).

Gateway METAHome

Consente di controllare i dispositivi Z-Wave e i motori radio Cherubini CRC RX tramite smartphone e assistenti vocali.

Wave Lock RX Ø58

il motore per tende ad aggancio automatico



Fincorsa elettronico con radio integrata e comando a filo

Wave Lock RX nasce per adattarsi con estrema flessibilità a tutte le tende, orizzontali o verticali, equipaggiate con aggancio automatico. La programmazione elettronica dell'escursione di aggancio e della forza di trazione garantisce un funzionamento costante nel tempo.

Fissaggio senza supporti

Grazie alla testa metallica, il motore può essere fissato direttamente alla staffa.

Funzioni specifiche

- Sistema automatico programmabile di aggancio e sgancio della tenda.
- Possibilità di memorizzare aggancio e sgancio automatico della tenda anche in posizione intermedia.
- Rilevamento ostacoli in chiusura con regolazione della sensibilità su 3 livelli.
- Controllo di coppia per l'arresto in chiusura di tende a cassonetto.
- Possibilità di programmazione da telecomando e da pulsante.

Collegamenti opzionali

Comando filare.
Collegamento via radio ai controlli climatici WindTec, Mistral e Rugiada.

MOTORE CON RADIO INTEGRATA



TENDE AD AGGANCIO AUTOMATICO

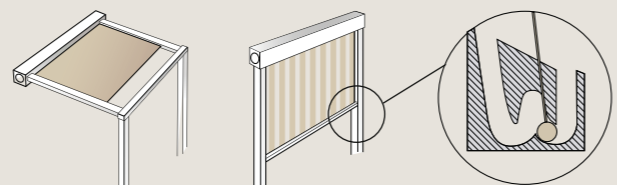

SISTEMA DI AGGANCIO/SGANCIO

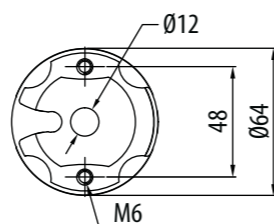
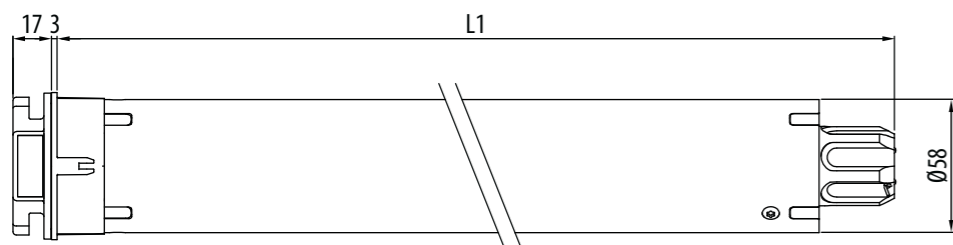

Wave Lock RX Ø58

CARATTERISTICHE PRINCIPALI

CARATTERISTICHE TECNICHE

Coppia motore (Nm)	85	100	120
Velocità (rpm)	17	11	11
Potenza (W)	375	360	415
Alimentazione (V/Hz)	230/50	230/50	230/50
Frequenza radio (MHz)	433,92	433,92	433,92
Assorbimento (A)	1,70	1,60	1,90
Cavo 4 x 0,75 (m)	lg. 4,5	lg. 4,5	lg. 4,5
Tempo di funzionamento (min)	4	4	4
Grado di protezione	IP44	IP44	IP44
Capacità di memoria del ricevitore (n. telecomandi)	15	15	15
Peso (kg)	6,0	6,0	6,0
L1 (mm)	646	646	646

SISTEMI COMPATIBILI

Per la gamma completa di sistemi compatibili vedi "Tabella Compatibilità" a pag. 122

APPLICAZIONE

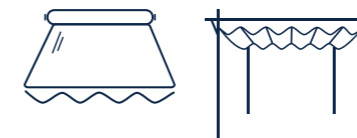

TECNOLOGIA



Codice	Testa	Coppia	Velocità
CET58081725	Zama	85 Nm	17 rpm
CET58101125	Zama	100 Nm	11 rpm
CET58121125	Zama	120 Nm	11 rpm

Certificazioni disponibili sul sito cherubini.it

85/17	100/11	120/11
85	100	120
17	11	11
375	360	415
230/50	230/50	230/50
433,92	433,92	433,92
1,70	1,60	1,90
lg. 4,5	lg. 4,5	lg. 4,5
4	4	4
IP44	IP44	IP44
15	15	15
6,0	6,0	6,0
646	646	646



Telecomandi Cherubini

Telecomandi monocanale, multicanale, murale.

Rugiada TX Pluviometro radio

Sensore pioggia collegato ad un trasmettitore domestico Cherubini.





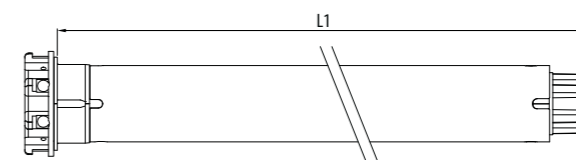
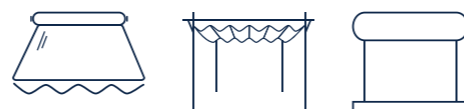

Controlli climatici WindTec e Mistral

Sensori vento, sole-vento e sensore vento a vibrazione con collegamento via radio al motore (wireless).

Gateway METAHome

Consente di controllare i dispositivi Z-Wave e i motori radio Cherubini CRC RX tramite smartphone e assistenti vocali.



			Coppia/Velocità	Codice	Coppia	Velocità	Peso (Kg)	L1 (mm)	Per dettagli:
Plug&Play		PLUG&PLAY PLUS Ø35 Finecorsa elettronico con comando a filo	5/30	CEQ35053000	5 Nm	30 rpm	1,7	547	Pag. 36
Roll		ROLL Ø35 Finecorsa meccanico	3/30	CMP35033000	3 Nm	30 rpm	1,6	477	Pag. 34
			5/30	CMP35053000	5 Nm	30 rpm	1,6	477	Pag. 34
Senso Wire		SENSO WIRE Ø35 Finecorsa elettronico con comando a filo	5/30	CEG35053000	5 Nm	30 rpm	1,7	547	Pag. 38
		SENSO WIRE Ø45 Finecorsa elettronico con comando a filo	7/30	CEG45073000	7 Nm	30 rpm	2,5	503	Pag. 76
			15/30	CEG45153000	15 Nm	30 rpm	3,2	543	Pag. 76
Senso RX		SENSO RX Ø35 Finecorsa elettronico con radio integrata	3/30	CEA35033000	3 Nm	30 rpm	1,7	547	Pag. 42
			5/30	CEA35053000	5 Nm	30 rpm	1,7	547	Pag. 42
		SENSO RX Ø45 Finecorsa elettronico con radio integrata	7/30	CEA45073000	7 Nm	30 rpm	2,5	503	Pag. 94
			15/30	CEA45153000	15 Nm	30 rpm	3,2	543	Pag. 94
Wave RX		WAVE RX Ø58 Finecorsa elettronico con radio integrata	20/75	CET58027500	20 Nm	75 rpm	6,0	646	Pag. 112
			40/32	CET58043200	40 Nm	32 rpm	6,0	646	Pag. 112
Garda		GARDA Ø58 Finecorsa meccanico	20/75	CME58027500	20 Nm	75 rpm	5,7	646	Pag. 100
			40/32	CME58043200	40 Nm	32 rpm	5,7	646	Pag. 100
Ocean		OCEAN Ø58 Finecorsa meccanico con manovra di soccorso	20/75	CMS58027500	20 Nm	75 rpm	7,0	703	Pag. 102



HOME AUTOMATION E TELECOMANDI

tabella compatibilità	p. 122
accessori per la domotica	
METAHome	p. 124
META	p. 126
RICEVITORI DOMOTICI	p. 128
MODULO DI ESPANSIONE	p. 130
TRASMETTITORE DOMOTICO	p. 131
ISOLATORE DOMOTICO	p. 131
telecomandi serie GIRO	
GIRO	p. 132
GIRO PLUS	p. 132
GIRO LUX	p. 132
GIRO P-LUX	p. 132
GIRO WALL	p. 136
telecomandi serie POP	
POP	p. 134
POP PLUS	p. 134
POP LUX	p. 134
POP P-LUX	p. 134
telecomandi serie SKIPPER	
SKIPPER POCKET	p. 137
SKIPPER LCD	p. 138
SKIPPER SENSO	p. 140
telecomandi serie TOUCH	
TOUCH-1L	p. 137
TOUCH-LOCK4	p. 137
controlli climatici	
WINDTEC	p. 142
WINDTEC LUX	p. 142
WINDTEC SC	p. 142
MISTRAL	p. 144
RUGIADA TX pluviometro radio	p. 145
centraline e ricevitori	
TDS COMPACT centralina per tende da sole con ricevitore radio	p. 146
TDS SILVER centralina per tende da sole	p. 146
TDS GOLD centralina per tende da sole con ricevitore radio	p. 147
TANDEM centralina per tende da sole con ricevitore radio	p. 147
MINI centralina per avvolgibili e tende da sole con ricevitore radio	p. 148
MYROLL centralina per avvolgibili con ricevitore radio	p. 148
OPTIME centralina per avvolgibili con ricevitore radio	p. 149
COMPACT ROLL centralina per avvolgibili con ricevitore radio	p. 149
ORIENS CRC centralina per veneziane con ricevitore radio	p. 150
accessori elettrici	
OROLOGI	p. 151
RIPETITORE DI SEGNALE "COMFORT"	p. 152
RELÈ COMANDO MULTIPLO	p. 152
CAVO DI REGOLAZIONE UNIVERSALE	p. 152

Tabella

compatibilità automatismi



		A510008 MODULO DI ESPANSIONE	OROLOGI A510027 A510029	A510074 TIMER RADIO	A520007 WINDTEC	A520008 WINDTEC LUX	A520012 MISTRAL	A520016 RUGIADA	TELECOMANDI CHERUBINI	A530058 POCKET 4C	A530100 TOUCH-LOCK4	A530065 TRASMETTITORE DOMOTICO
FINECORSIA ELETTRONICO, RADIO INTEGRATA E Z-WAVE	DIMIO ZRX			✓					✓	✓	✓	✓
	INSTA SHORT ZRX			✓					✓	✓	✓	✓
	ORA ZRX			✓	✓	✓	✓	✓	✓	✓	✓	✓
	OPEN ZRX			✓					✓	✓	✓	✓
	REBIS ZRX			✓	✓	✓	✓	✓	✓	✓	✓	✓
FINECORSIA ELETTRONICO, RADIO INTEGRATA	SENSO RX			✓	✓	✓	✓	✓	✓	✓	✓	✓
	DOGE RX			✓	✓	✓	✓	✓	✓	✓	✓	✓
	WAVE RX			✓	✓	✓	✓	✓	✓	✓	✓	✓
	WAVE LOCK RX			✓	✓	✓	✓	✓	✓	✓	✓	✓
	TRONIC RX			✓					✓	✓	✓	✓
	MODO RX			✓					✓	✓	✓	✓
	CLIMA PLUS RX			✓					✓	✓	✓	✓
FINECORSIA MECCANICO E RADIO INTEGRATA	PLUG&PLAY SHORT RX			✓					✓	✓	✓	✓
	MOVI RX		✓		✓	✓	✓	✓	✓	✓	✓	✓
	GARDA RX			✓	✓	✓	✓	✓	✓	✓	✓	✓
FINECORSIA ELETTRONICO FILARE	OCEAN RX			✓	✓	✓	✓	✓	✓	✓	✓	✓
	PLUG&PLAY PLUS		✓									
	PLUG&PLAY SHORT		✓									
	PLUG&PLAY		✓									
	PLUG&PLAY OCEAN EASY		✓									
	PLUG&PLAY SAFE EASY		✓									
	PLUG&PLAY EXEO EASY		✓									
	WAVE WIRE		✓						per compatibilità ulteriori vedi tabella sottostante			
SENSO WIRE		✓										
FINECORSIA MECCANICO	MOVI	✓	✓									
	GARDA	✓	✓									
	ROLL	✓	✓									
	MICRO	✓	✓									
FINECORSIA MECCANICO CON MANOVRA DI SOCCORSO	OCEAN	✓	✓									

I seguenti motori, in associazione con le centraline indicate, diventano compatibili con ulteriori automatismi:

			A520007 WINDTEC	A520008 WINDTEC LUX	A520010 WINDTEC SC	A520012 MISTRAL	A520016 RUGIADA	A510074 TIMER RADIO	TELECOMANDI CHERUBINI	A530058 SKIPPER POCKET 4C	A530065 TRASMETTITORE DOMOTICO	A530100 TOUCH-LOCK4
FINECORSIA ELETTRONICO FILARE	WAVE WIRE SENSO WIRE	+	A510021 TDS SILVER		✓							
			A510030 TANDEM (solo con WAVE WIRE)	✓	✓	✓	✓	✓	✓	✓	✓	
FINECORSIA MECCANICO	MOVI GARDA ROLL MICRO		A510020 TDS GOLD	✓	✓	✓	✓	✓	✓		✓	
			A510021 TDS SILVER			✓						
			A510038 TDS COMPACT	✓	✓		✓	✓	✓	✓	✓	✓
FINECORSIA MECCANICO CON MANOVRA DI SOCCORSO	OCEAN	+	A510036 MINI*	✓	✓		✓	✓	✓	✓	✓	✓
			A510037 COMPACT ROLL					✓	✓	✓	✓	✓
			A510039 OPTIME*					✓	✓	✓	✓	✓
			A510062 MYROLL					✓	✓	✓	✓	✓
			A510030 TANDEM**	✓	✓	✓	✓	✓	✓	✓	✓	

*Tranne GARDA Ø58 e OCEAN Ø58
**Tranne OCEAN Ø45 e Ø58

MetaHome

Connessione e apertura per un controllo smart



UN INSIEME DI FUNZIONALITÀ PER LA SMART HOME, CONFIGURABILE E MODULARE A SECONDA DI OGNI ESIGENZA.

Il gateway METAHome permette di integrare dispositivi sia Z-Wave che Cherubini Radio CRC RX in un unico sistema, offrendo un insieme di funzionalità per smart home, configurabile e modulare per ogni esigenza. Con METAHome è possibile controllare un'ampia gamma di dispositivi Z-Wave, sia Cherubini che dei principali produttori. METAHome consente di ottimizzare la gestione di un edificio tramite App, impostando scenari e automatismi per:

- Avvolgibili
- Tende e screen
- Smartlock
- Riscaldamento
- Raffrescamento
- Illuminazione
- Audio e video
- Smart device

Disponibile per i sistemi operativi mobile iOS e Android.



METAHome è compatibile con gli assistenti vocali Google Home e Alexa. Attraverso i moduli Cherubini o dei principali produttori Z-Wave è possibile gestire le funzioni di un edificio per l'ottimale Home Building Automation, ottimizzando i consumi di energia e il comfort abitativo.

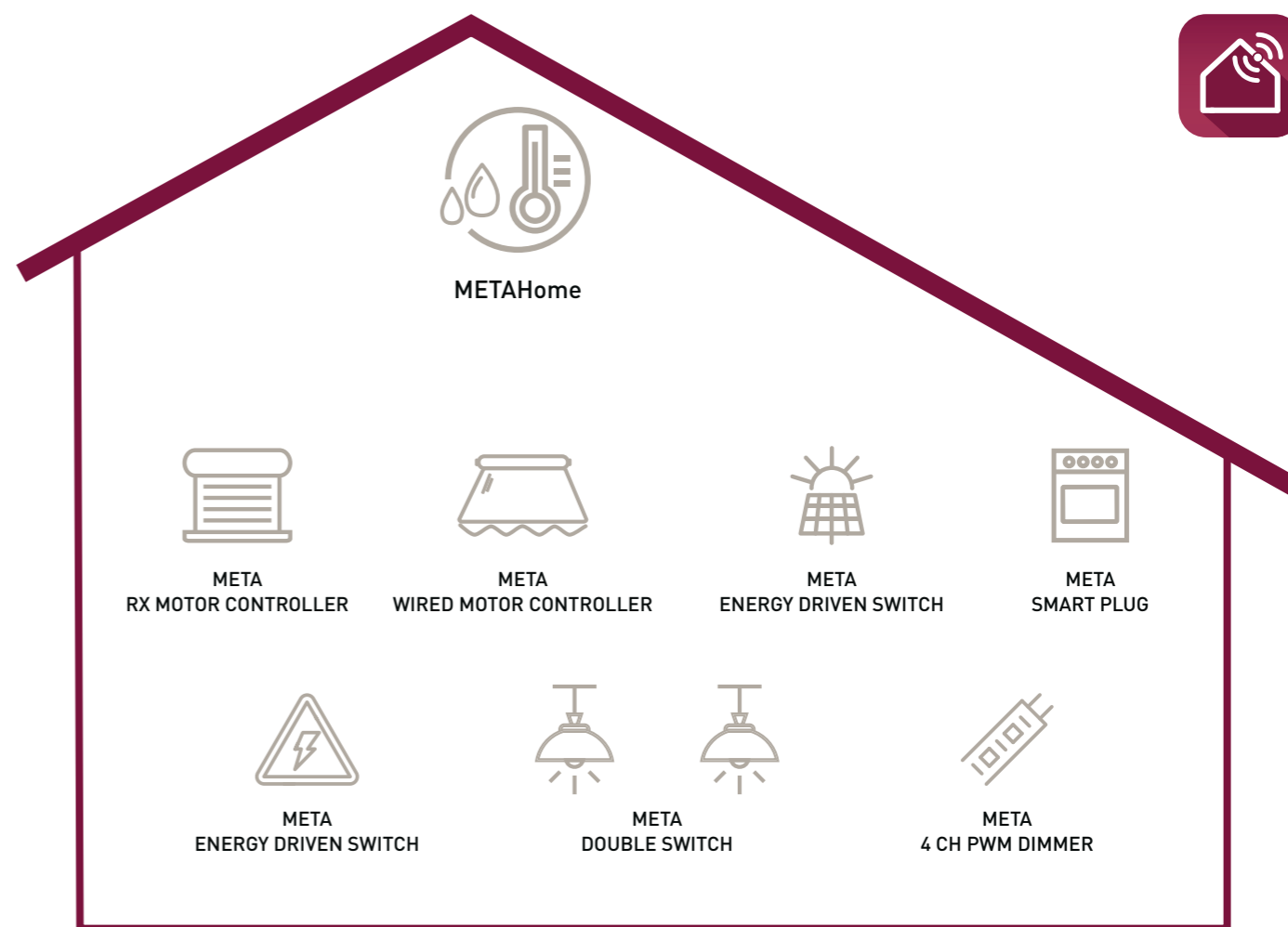

METAHome GATEWAY

Gateway con App dedicata per la gestione di una rete di dispositivi, sia tramite protocollo Cherubini Radio CRC RX, sia Z-Wave, anche da remoto. Disponibile in tre colori: warm gray, blu e burgundy.



Codice	Modello	Colore	METAHome Gateway	
A510075	METAHome Gateway	Warm Gray	Alimentazione	5 V DC
A510076	METAHome Gateway	Burgundy	Temperatura di lavoro	-10 +40 °C
A510077	METAHome Gateway	Blue	Protocolli radio	Z-Wave, RF 433,92
			Massima distanza	100 m aperto 40 m chiuso
			Dimensioni	105x105x23 mm
			Grado di protezione	IP20

Meta

Un nuovo sistema, molteplici vantaggi

- Dimensione ridottissima: i moduli più piccoli al mondo
- Installazione più semplice grazie alla tecnologia SmartStart
- Raggio di trasmissione più lungo: +100 metri
- Moduli più performanti
- Consumi ridotti e maggiore efficienza energetica
- Lunga durata: tecnologia protezione contatti Zero Crossing
- Sicurezza S2: la comunicazione tra dispositivi è protetta da standard di crittografia avanzata
- Controllo diretto di altri dispositivi associati
- Attivazione scenari
- Accensione/spengimento sia con interruttori che con pulsanti
- Misurazione consumi estremamente precisa
- Reazioni personalizzate agli allarmi



A510078 META WIRED MOTOR CONTROLLER 7

- Attuatore per motori con connessione standard
- Funziona con ogni tipo di motore
 - Controlla avvolgibili, tende e screen
 - Possibilità di programmare diverse posizioni intermedie
 - Sistema di autocalibrazione
 - Estrema precisione nel riconoscimento della posizione



A510079 META RX MOTOR CONTROLLER 7

- Attuatore per motori CHERUBINI RX (filo bianco)
- Controlla avvolgibili, tende e screen
 - Possibilità di programmare diverse posizioni intermedie
 - Estrema precisione nel riconoscimento della posizione



A510081 META 4 CH PWM DIMMER 7

- Dimmer 4 canali 12/24 V dc
- Controlla l'intensità della luce sui 4 canali in modo indipendente
 - Funziona con lampade, strisce LED e lampade alogene



A510089 META 2 CH PWM DIMMER ZRX (con doppia radio)

- Dimmer 2 canali 12/24 V dc
- Controlla l'intensità della luce sui 2 canali
 - Funziona con lampade, strisce LED e lampade alogene



A510082 META DRY CONTACT SWITCH 7

- Relè a singolo canale con contatto pulito
- Accensione/ Spengimento apparecchiature con alimentazione indipendente, come valvole del gas e sistemi di irrigazione
 - Gestione temporizzata sia in accensione che in spegnimento

A510088 META DRY CONTACT SWITCH ZRX (con doppia radio)

CARATTERISTICHE

Protocollo radio	Z-Wave Serie 700		
Massima distanza in spazio aperto	100 m	Dimensioni	37x37x17 mm
Massima distanza al chiuso	40 m	Dimensioni META SMART PLUG	69x44x44 mm
Temperatura di funzionamento	-10 °C +40 °C	Grado di protezione	IP20



A510083 A510084 A510090

META DOUBLE SWITCH 7

- Attuatore con due uscite 230 V indipendenti per luci e piccoli elettrodomestici
- Disponibile in tre versioni:
 - A510083 controllato da segnale di fase L con misuratore dei consumi
 - A510084 controllato da segnale neutro N con misuratore dei consumi
 - A510090 controllato da segnale di fase L
 - Canali configurabili in modo indipendente
 - Molteplici opzioni di configurazione
 - Gestione temporizzata sia in accensione che in spegnimento per entrambi i canali in modo indipendente



A510086 META ENERGY DRIVEN SWITCH-C 7

- Controlla il consumo energetico e previene guasti elettrici
- Versione 10 kW > per tutta la casa
 - Controlla sia l'energia consumata che quella prodotta
 - Misurazione di potenza, energia, tensione, corrente e fattore di potenza
 - Personalizzazione controllo carichi in base all'energia misurata
 - Controllo di carichi pesanti



A510068 META SMART PLUG

- Presca comandata per elettrodomestici e apparecchiature fino a 12 A
- LED multicolore per feedback sul funzionamento
 - Rilevamento di sovratensione e sovracorrente
 - Protezione da sovraccarico
 - Integra misuratore di energia e potenza

	Alimentazione	Carico massimo	Consumo in standby
A510078 META WIRED MOTOR CONTROLLER 7	110-230 V ac 50/60 Hz	5 A	< 230 mW
A510079 META RX MOTOR CONTROLLER 7	110-230 V ac 50/60 Hz	5 A	< 230 mW
A510081 META 4 CH PWM DIMMER 7	12-24 V ac	6 A /canale - Max 13 A	< 100 mW
A510082 META DRY CONTACT SWITCH 7	110-230 V ac 50/60 Hz 24 V dc	15 A (carico resistivo)	< 260 mW
A510083 META DOUBLE SWITCH 7	110-230 V ac 50/60 Hz 24 V dc	2 x 8 A (carico resistivo)	< 260 mW
A510084 META DOUBLE SWITCH 7	110-230 V ac 50/60 Hz 24 V dc	2 x 8 A (carico resistivo)	< 260 mW
A510086 META ENERGY DRIVEN SWITCH-C 7	230 V ac 50/60 Hz	12,5 A	< 260 mW
A510088 META DRY CONTACT SWITCH ZRX	110-230 V ac 50/60 Hz 24 V dc	15 A (carico resistivo)	< 260 mW
A510089 META 2 CH PWM DIMMER ZRX	12-24 V ac	6 A /canale - Max 13 A	< 100 mW
A510090 META DOUBLE SWITCH 7	110-230 V ac 50/60 Hz 24 V dc	2 x 8 A (carico resistivo)	< 260 mW
A510068 META SMART PLUG	230 V ac 50/60 Hz	12 A	< 0,4 W

Ricevitori domotici

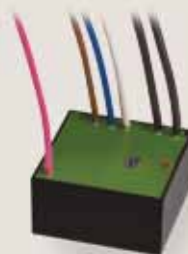

A510031 POWER ONE



A510032 DUO
A510033 DUO BT



A510042 POWER ONE 2C



A510043 POWER ONE 2M



A510073 DIMMER LED RX

I ricevitori domotici Power One e Duo permettono di comandare, tramite un telecomando Cherubini, apparecchiature elettriche di bassa e media potenza, alimentate a tensione di rete o a bassa tensione, come lampade ad incandescenza etc. Il ricevitore Duo BT permette le stesse funzionalità, ma con alimentazione a 12 o 24 V. Tutti i 3 ricevitori sono dotati di uscita con contatto pulito.

I ricevitori domotici Power One 2C e 2M consentono di comandare apparecchiature elettriche di potenza elevata, come lampade alogene e riscaldatori a infrarossi. Sono inoltre adatti per pilotare carichi speciali come alimentatori elettrici per lampade LED, lampade fluorescenti a tubo e compatte.

Il dispositivo Dimmer LED RX a bassa tensione permette di comandare barre LED tramite 2 canali, configurando le 2 uscite con 2 diverse modalità: 1D con un carico duplicato, o 2L con 2 carichi indipendenti.

VERSIONI

Codice	Modello	Funzione
A510031	POWER ONE	Apparecchiature di media potenza
A510032	DUO	Apparecchiature di bassa potenza
A510033	DUO BT	Impianti domotici in bassa tensione
A510042	POWER ONE 2C	Apparecchiature elettriche di potenza elevata - cablato
A510043	POWER ONE 2M	Apparecchiature elettriche di potenza elevata - con morsetti
A510073	DIMMER LED RX	Comando dimmer per LED

CARATTERISTICHE

	A510031 POWER ONE	A510032 DUO	A510033 DUO BT
Alimentazione	230 V ac	230 V ac	12/24 V ac/dc
Potenza massima del carico a 220 V ac	1000 W resistivo	2x500 W resistivo	2x500 W
Temperatura di funzionamento	-10 °C +50 °C	-10 °C +50 °C	-10 °C +50 °C
Dimensioni	40 x 40 x 20 mm		
Grado di protezione	IP44	IP44	IP44
Frequenza radio	433,92 MHz	433,92 MHz	433,92 MHz

	A510042 POWER ONE 2C A510043 POWER ONE 2M
Alimentazione	230 V ac
Potenza massima del carico a 220 V ac	2000 W lampade alogene, riscaldatori 500 W lampade LED / fluorescenti
Temperatura di funzionamento	-10 °C +50 °C
Dimensioni	120 x 35 x 20 mm
Grado di protezione	IP44
Frequenza radio	433,92 MHz

	A510073 DIMMER LED RX
Alimentazione	12/24 V ac/dc
Potenza massima	12 V 2x60 W - 24 V 2x120 W
Temperatura di funzionamento	-10 °C +50 °C
Dimensioni	48,5 x 48,5 x 22 mm
Grado di protezione	IP20
Frequenza radio	433,92 MHz

POWER ONE A510031

Adatto per pilotaggio di un carico di media potenza (illuminazione).

- Ingresso per pulsante o interruttore di comando.
- Uscita stabile o temporizzata.

- 1- Marrone - Fase
- 2- Blu - Neutro
- 3- Bianco - Comando filare (opzionale)
- 5- Nero - Uscita 1
- 6- Nero - Comune

DUO A510032 DUO BT A510033

Adatto per il pilotaggio di due carichi indipendenti, oppure di un carico deviato a bassa potenza (es: lampade per illuminazione).

- Ingresso per pulsante o interruttore di comando.
- Uscita stabile o temporizzata.

- 1- Marrone - Fase/Alim+
- 2- Blu - Neutro/Alim-
- 3- Bianco - Comando filare (opzionale)
- 4- Verde - Uscita 2
- 5 - Giallo - Uscita 1
- 6 - Rosso - Comune

POWER ONE 2C A510042 POWER ONE 2M A510043

Adatti per pilotaggio di apparecchiature elettriche di potenza elevata con alte correnti di spunto (lampade alogene, riscaldatori a infrarossi).

- Ingresso per pulsante o interruttore di comando.
- Uscite stabili o temporizzate.

- LATO ALIMENTAZIONE
- N - Blu - Neutro
- L1 - Marrone - Fase
- L2 - Bianco - Comando filare (opzionale)
- PE - Giallo / Verde - Terra
- LATO CARICO
- N - Blu - Neutro carico
- M1 - Marrone - Fase carico
- PE - Giallo / Verde - Terra

DIMMER LED RX A510073

Adatto a comandare impianti di illuminazione LED con 2 uscite separate, configurabili in 2 canali con un carico duplicato (1D), o con 2 carichi indipendenti (2L).

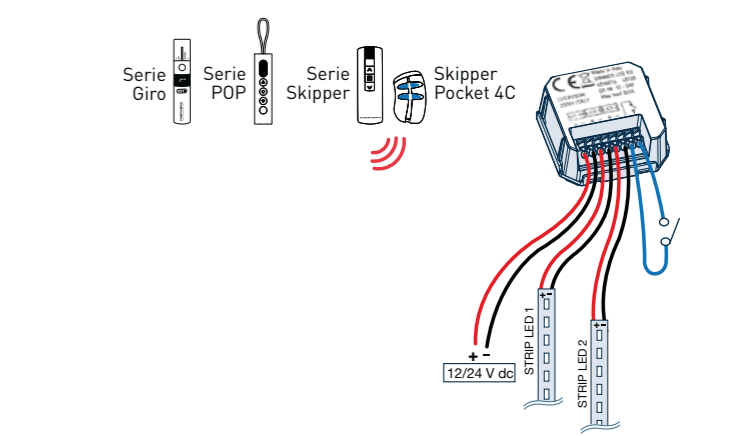
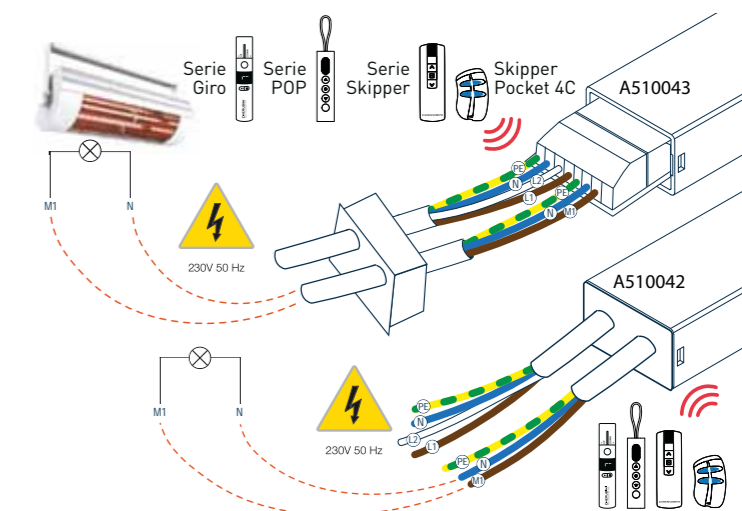
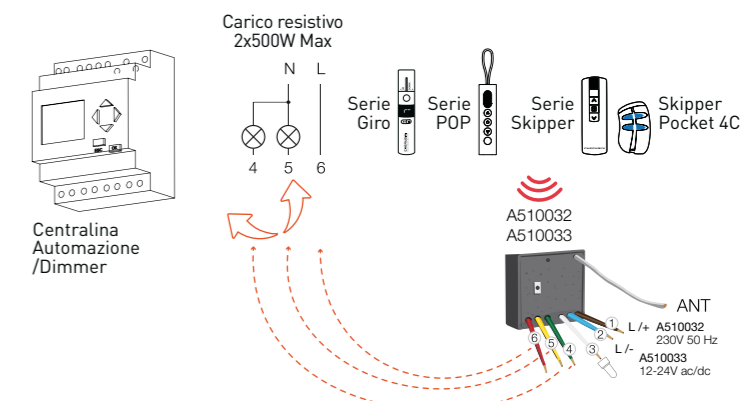
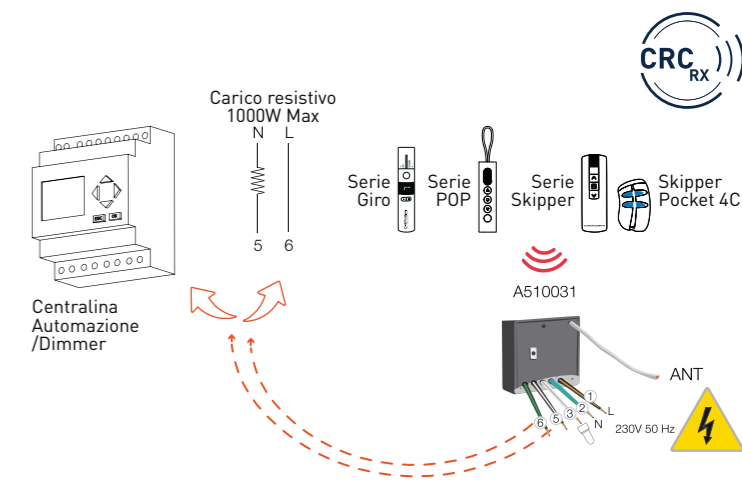

Modulo di espansione



A510008

Permette il raggruppamento di più motori con possibilità di azionamento singolo e generale.

ESEMPIO DI CENTRALIZZAZIONE CON MOTORI RADIO CHERUBINI (RX)

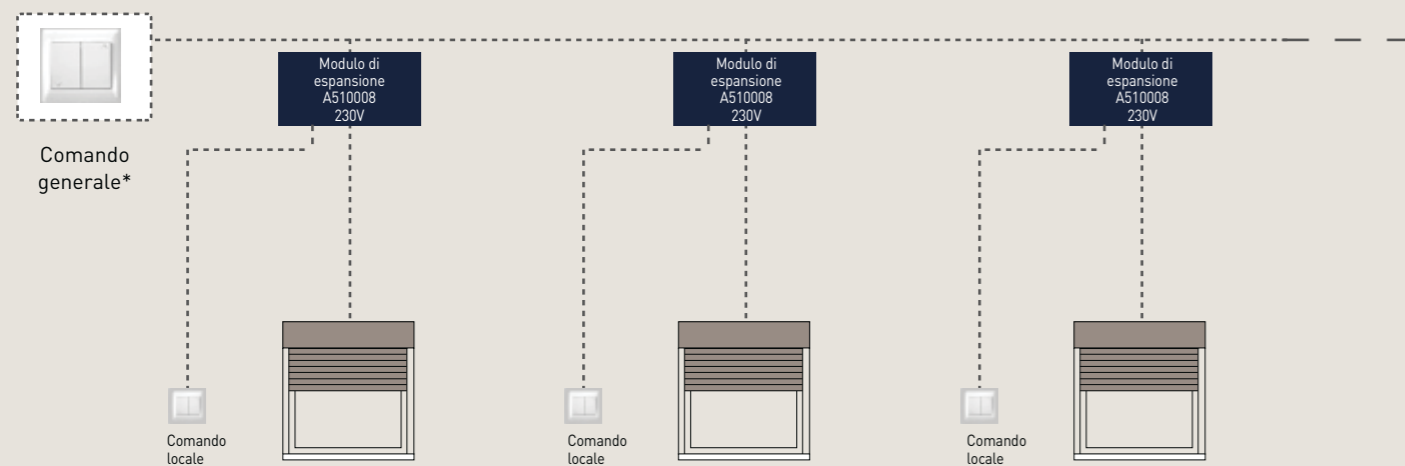

MOTORE CON RADIO INTEGRATA

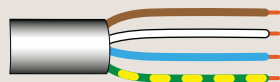

ESEMPIO DI CENTRALIZZAZIONE CON MOTORI FINECORSA MECCANICO

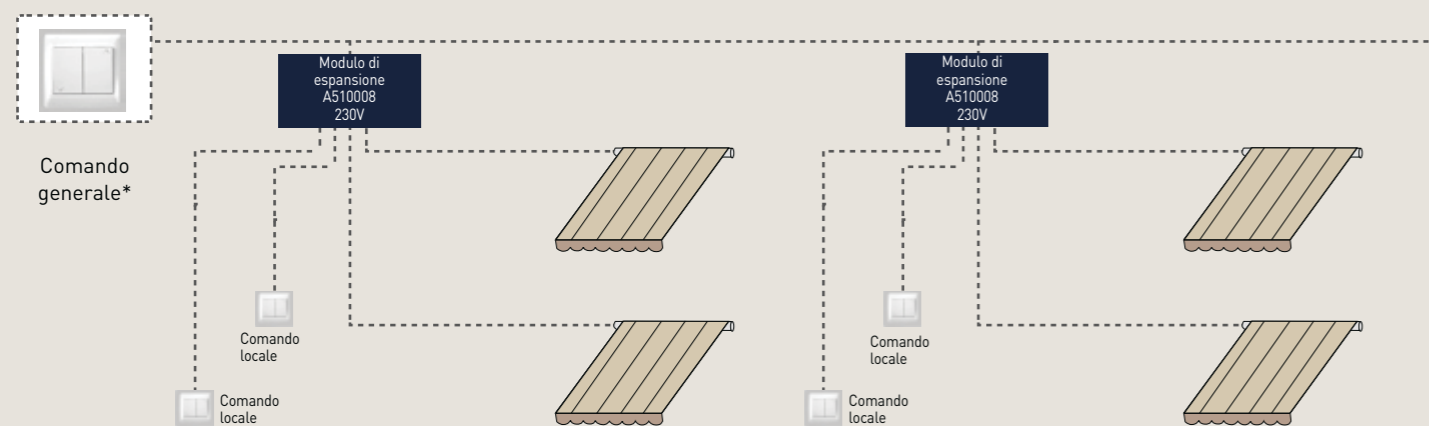

MOTORE FILARE



Trasmittitore domotico

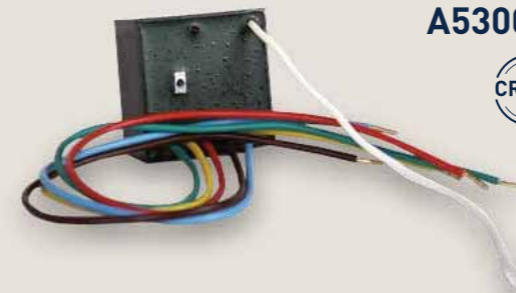

A530065



- Interfaccia che permette di adattare alla centrale domotica dell'abitazione i sistemi radio Cherubini.
- Compatibile con tutti i sistemi radio Cherubini: motori con filo bianco (Tronic RX, Wave RX, Senso RX, Clima Plus RX, P&P Short RX, ecc...) e ricevitori radio TDS Gold, TDS Compact, OPTime, Compact Roll, Mini, Tandem, MyRoll.

CARATTERISTICHE

Alimentazione	230 V ac
Potenza assorbita	1,5 W
Frequenza di trasmissione	433,92 MHz
Codifica	Rolling code
Modulazione	AM/ASK
Portata in spazio aperto	150 m
Temperatura di funzionamento	-10 °C +55 °C
Dimensioni (escluso cablaggio)	40x40x20 mm
Peso	80 g

SCHEMA DI CONNESSIONE

- CENTRALE DOMOTICA
- SELETTORE SU/GIÙ

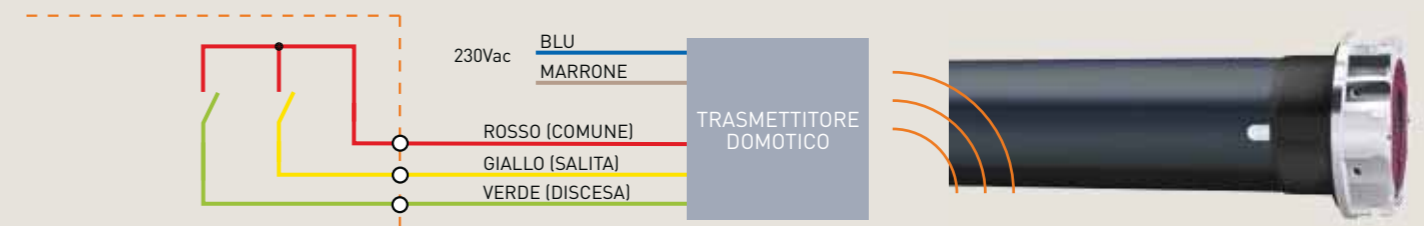

MOTORE CON RADIO

Isolatore domotico



A510052

Dispositivo per interfacciare motori Cherubini con filo bianco (Tronic RX, Wave RX, Senso RX, Clima Plus RX, P&P Short RX, ecc...) con attuatori domotici di produttori terzi.

- Garantisce l'isolamento corretto nella connessione con filo bianco.
- Assicura l'interblocco anche in caso di guasto all'attuatore.
- È possibile collegare anche attuatori con contatto in tensione.

CARATTERISTICHE

Alimentazione	230 V ac - 50/60 Hz
Potenza max motore	500 W
Temperatura di funzionamento	-10 °C +55 °C
Dimensioni	48,5x48,5x22 mm
Peso	38 g
Grado di protezione	IP20

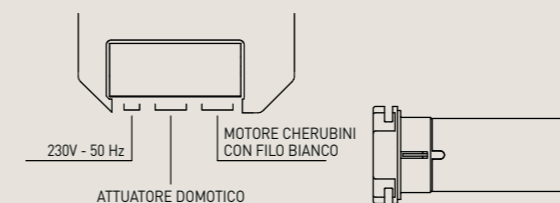

Giro

Telecomandi serie Giro



Il perfetto equilibrio fra funzione e design

- Il manopolo rotativo permette di inviare i comandi in modo più naturale rispetto ai soliti tasti.
- Lunga durata delle batterie.
- Tasti dedicati per la programmazione, protetti a scomparsa nel vano batterie.
- Display bianco ad elevata luminosità, con indicazione del canale e icone per attivazione/disattivazione automatismo luce.
- Maggiore facilità di impostazione dei canali e automatismo luce, con due tasti dedicati.
- Chiusura automatica delle funzioni di programmazione.

Funzione Lux

Questa funzione del telecomando permette di attivare e disattivare la funzione solare nei motori e nei ricevitori compatibili con il dispositivo di controllo climatico WindTec Lux.

Colori:



Warm Gray
RAL
7044



Blue
RAL
5003



Giro



VERSIONI

Codice	Modello	Colore
A530067L	GIRO	Warm Gray
A530071L	GIRO	Blue
A530069L	GIRO PLUS	Warm Gray
A530073L	GIRO PLUS	Blue
A530068L	GIRO LUX	Warm Gray
A530072L	GIRO LUX	Blue
A530070L	GIRO P-LUX	Warm Gray
A530074L	GIRO P-LUX	Blue

CARATTERISTICHE

Alimentazione batterie (incluse)	2 x LR03 (AAA)
Frequenza di trasmissione	433,92 MHz
Codifica	Rolling code
Portata in spazio aperto	150 m
Temperatura di funzionamento	-10 °C +50 °C
Dimensioni (mm)	160 x Ø30
Peso (con pile)	100 g

GIRO

- Telecomando monocanale destinato all'azionamento di un motore o di un gruppo di motori.
- Indicatore frontale con LED bianco a elevata luminosità.
- Tasti dedicati per la programmazione e indicatore posteriore a LED.

GIRO PLUS

- Telecomando multicanale a 7 canali individuali ed un canale globale.
- Possibilità di visualizzare sul display solo i canali utilizzati.
- Tasti dedicati per scorrimento canali avanti/indietro.
- Indicatore frontale con display numerico bianco a elevata luminosità.
- Tasti dedicati per la programmazione e indicatore posteriore a LED.

GIRO



GIRO PLUS



GIRO LUX

- Telecomando monocanale con attivazione/disattivazione funzione Lux.
- Tasti dedicati per attivazione/disattivazione automatismo luce.
- Indicatore frontale con icone a LED bianco, a elevata luminosità.
- Tasti dedicati per la programmazione e indicatore posteriore a LED.

GIRO P-LUX

- La funzione Lux permette di attivare e disattivare la funzione solare singolarmente o globalmente nel canale 0.
- Telecomando multicanale a 7 canali individuali ed un canale globale.
 - Possibilità di visualizzare sul display solo i canali utilizzati.
 - Indicatore frontale con display numerico e icone a LED bianco, a elevata luminosità.
 - Tasti dedicati per la programmazione e indicatore posteriore a LED.

GIRO LUX



GIRO P-LUX



Pop

Telecomandi serie Pop



Pratici ed essenziali, personalizzabili in 6 colori

- Tappi colorati con cordino coordinato removibile.
- Supporto a parete con vite a scomparsa.
- Display a LED bianco di facile lettura.
- Batterie AAA in dotazione, durature e di facile sostituzione.



Programmazione

- Mascheramento dei canali inutilizzati disponibile.
- Chiusura automatica delle funzioni di programmazione.



Colori:

scocca tappo/cordino



Kit di personalizzazione

Il kit, disponibile a richiesta, è composto da tappi e cordini in 5 colori, con i quali l'utente finale può personalizzare e differenziare i telecomandi della sua abitazione.



Pop



VERSIONI

Codice	Modello	Colore
A530126	POP	■
A530127	POP	■
A530138	POP PLUS	■
A530139	POP PLUS	■
A530132	POP LUX	■
A530133	POP LUX	■
A530144	POP P-LUX	■
A530145	POP P-LUX	■

CARATTERISTICHE

Alimentazione	2,4V - 3V dc
Tipo di batteria	2 x LR03 (AAA)
Frequenza di trasmissione	433,92 MHz
Modulazione	AM/ASK
Codifica	Rolling code
Portata in spazio aperto	100 - 150 m
Temperatura di funzionamento	-10 °C +50 °C
Dimensioni (mm)	132 x 32 x 16
Peso (con pile)	63 g

Codice KIT

Codice KIT	Colori
A4508_0L60	Tappi e cordini ■ ■ ■ ■ ■

Codice valigetta espositiva

A540012	Valigetta contenente due telecomandi non trasmettenti, supporto a muro, tappi e cordini intercambiabili.
---------	--

POP

Telecomando monocanale per l'azionamento di un motore o di un gruppo di motori.



POP PLUS

Telecomando a 7 canali + 1 canale globale per l'azionamento di un motore o di un gruppo di motori, con la possibilità di visualizzare sul display solo i canali utilizzati.



POP LUX

Telecomando monocanale per l'azionamento di un motore o di un gruppo di motori.

La funzione Lux permette di attivare e disattivare la funzione solare nei motori e nei ricevitori compatibili col controllo climatico WindTec Lux.



POP P-LUX

Telecomando a 7 canali + 1 canale globale per l'azionamento di un motore o di un gruppo di motori.

P-LUX offre la possibilità di visualizzare sul display solo i canali utilizzati. La funzione Lux permette di attivare e disattivare la funzione solare nei motori e nei ricevitori compatibili col controllo climatico WindTec Lux, singolarmente o sul canale globale.



Giro Wall

Telecomandi serie Giro



Telecomando murale

- Telecomando monocanale per l'azionamento di un motore o di un gruppo di motori.
- Design quadrato e sottile per collocazione a parete.
- Comprende un supporto da parete totalmente smontabile.
- Il supporto può essere fissato su una scatola elettrica quadrata ad incasso che permette di chiudere eventuali buchi realizzati durante i lavori.
- Chiusura automatica delle funzioni di programmazione.

Colori:



Bianco
RAL
9016



Antracite
RAL
7016



VERSIONI

Codice	Modello	Colore
A530090L	GIRO WALL	Bianco
A530091L	GIRO WALL	Antracite

CARATTERISTICHE

Alimentazione	2,4V - 3V dc
Tipo di batteria	1 x CR2430
Frequenza di trasmissione	433,92 MHz
Modulazione	AM/ASK
Codifica	Rolling Code
Portata in spazio aperto	150 m
Temperatura di funzionamento	-10 °C +50 °C
Dimensioni (mm)	78 x 78 x 10
Peso	95 g

Telecomandi



CARATTERISTICHE

Alimentazione	Pila 1 x CR2450
Codifica	Rolling Code
Frequenza radio	433,92 MHz
Portata in spazio aperto	100 m
Dimensioni (mm)	40 x 40 x 10
Peso	20 g

CARATTERISTICHE

Alimentazione	Pila 1 x CR2450
Codifica	Rolling Code
Frequenza radio	433,92 MHz
Portata in spazio aperto	100 m
Dimensioni (mm)	40 x 40 x 10
Peso	20 g

VERSIONI

Codice	Modello	Colore
A530054	SKIPPER POCKET	Bianco
A530058	SKIPPER POCKET 4C	Bianco

CARATTERISTICHE

Alimentazione	12V dc
Tipo di batteria	23A/L1028
Frequenza di trasmissione	433,92 MHz
Modulazione	AM/ASK
Codifica	Rolling Code
Portata in spazio aperto	150 - 250 m
Temperatura di funzionamento	-10 °C +55 °C
Dimensioni (mm)	81 x 46 x 16
Peso	40 g

TELECOMANDO TOUCH-1L

- Telecomando monocanale compatibile con tutti i dispositivi contrassegnati con il marchio CRC RX. Permette di comandare un motore o più motori contemporaneamente.
- Può essere fissato a parete.

A530099



TELECOMANDO TOUCH-LOCK4

- Telecomando multicanale a 4 canali individuali compatibile con tutti i dispositivi contrassegnati con il marchio CRC RX.
- Può essere agganciato al portachiavi o messo in tasca.

A530100



TELECOMANDI TASCABILI

- Telecomando di piccole dimensioni, può essere agganciato al portachiavi o messo in tasca.
- Design e funzionalità permettono un impiego intuitivo del motore.

A530054 SKIPPER POCKET
Telecomando monocanale

A530058 SKIPPER POCKET 4C
Telecomando a 4 canali
indipendenti con
funzionamento passo-passo

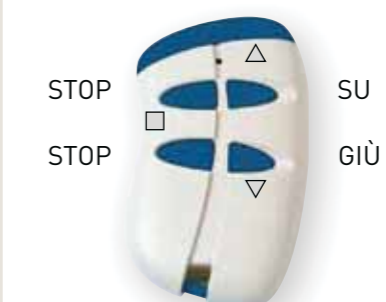

Skipper LCD

Telecomandi serie SKIPPER

Design ergonomico
Semplicità di utilizzo
Programmazione facile ed intuitiva



Visualizzazione Display grafico LCD RGB 1,8"
Dispositivo di comando Tipo joystick



Telecomando multifunzione a 50 canali con schermo LCD a colori da 1,8". Il design e lo schermo LCD a colori consentono all'utente un impiego intuitivo del telecomando, mostrando in modo chiaro tutte le informazioni disponibili. Possibilità di azionare fino a 50 utenze, nonché di creare 10 scenari e 16 gruppi.

Gruppi e centralizzazioni

Mediante il telecomando Skipper LCD è possibile creare gruppi e automazioni all'interno della vostra casa. Le utenze possono essere raggruppate per stanze, piani, facciate, uffici, dando a ciascun gruppo un nome personalizzato che renderà più facile l'azionamento centralizzato di ognuno di essi.

Scenari

Un'altra caratteristica importante del telecomando è la possibilità di creare scenari. Così, in base alle esigenze, si possono creare ambienti personalizzati semplicemente premendo un tasto (per esempio: (1)'Notte', le tapparelle scendono, le tende si raccolgono; (2)'Estate', le tapparelle si alzano, le tende si posizionano in automatico,...)

Orologio

A queste funzioni si aggiunge la possibilità di azionare tutti i dispositivi in modo automatico ad un orario predeterminato o alcuni di essi durante tutta la giornata, in modo da simulare la vostra presenza all'interno dell'abitazione. L'utente potrà comunque azionare i dispositivi in modo automatico o manuale in qualunque momento.

Funzione solare

Per le installazioni che prevedono automatismi WindTec Lux (sole-vento) esiste la possibilità di abilitare o disabilitare la funzione solare in modo individualizzato per singole utenze, gruppi o scenari.

Le batterie tipo AAA dotano il telecomando di molta autonomia e sono facili da trovare e da sostituire.

VERSIONI

Codice	Modello*	Funzione
A530035L	SKIPPER LCD	Bianco
A530041L	SKIPPER LCD	Nero

*supporto murale in dotazione

CARATTERISTICHE

Alimentazione	2,4V - 3V dc
Tipo di batteria	2 x LR03 (AAA)
Frequenza di trasmissione	433,92 MHz
Modulazione	AM/ASK
Codifica	Rolling code
Portata in spazio aperto	100 - 150 m
Temperatura di funzionamento	-10 °C +50 °C
Dimensioni (mm)	140 x 45 x 25
Peso (con pile)	100 g

Skipper LCD



Esempio delle funzioni

Gruppi

Un gruppo è un insieme di utenze. Serve per unire funzioni in modo comodo e rapido, per cui gestire le programmazioni sarà più rapido e intuitivo.

Le utenze possono essere raggruppate come desidera l'utilizzatore: per tipo di utenza (gruppo tapparelle, tende da sole, screen, ...), per piani (1° piano, 2° piano, ...), per stanze (sala da pranzo, salotto, camera da letto, ...) ecc.

Si possono creare fino a 16 gruppi



Esempio di gruppi

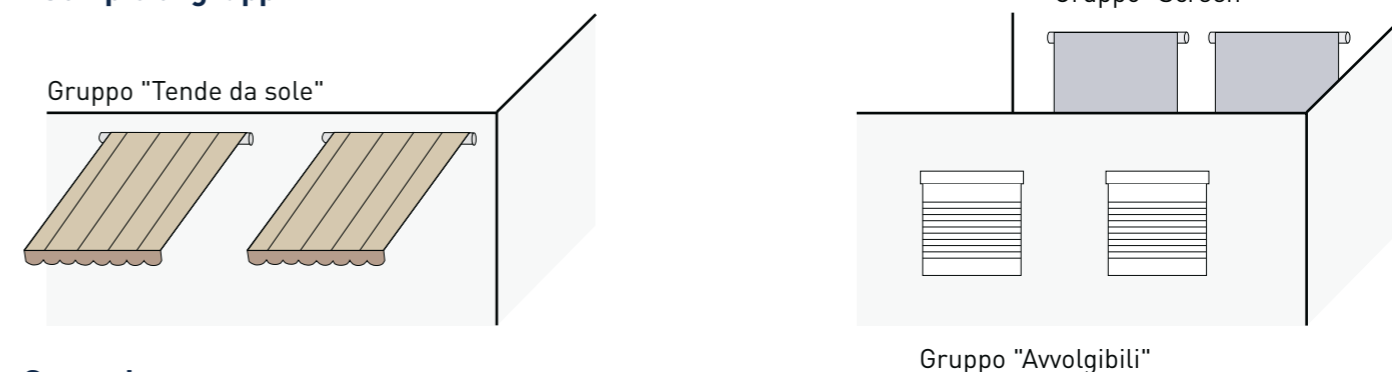

Scenari

La funzione scenario ci permette di gestire una o varie utenze o gruppi distribuiti nell'abitazione.

Mediante questa funzione possiamo programmare che azioni realizzerà ciascuna utenza o gruppo attivando lo scenario corrispondente. Con il telecomando Skipper LCD si possono creare fino a 10 scenari diversi.

Esempio di scenari



Scenario notte
Abbassare il gruppo "tapparelle"
Alzare il gruppo "tende da sole"
Abbassare il gruppo "screen"



Scenario estate
Alzare il gruppo "tapparelle"
Il gruppo "tende da sole" funzione automatica
Gruppo "screen" in posizione intermedia ideale

Skipper Senso

Telecomandi serie Skipper

Design ergonomico
Semplicità di utilizzo
Programmazione facile ed intuitiva



Visualizzazione Display grafico LCD RGB 1,8"
Dispositivo di comando Tipo joystick



Telecomando monocanale con sensore Luminosità e Temperatura per interni.

Schermo LCD a colori 1,8".

Skipper Senso consente di mantenere all'interno dell'abitazione i valori di luce e temperatura desiderati, movimentando automaticamente tapparelle e screen al raggiungimento delle soglie impostate.

In estate regola la posizione di apertura/chiusura di tapparelle e screen in modo da schermare i raggi solari, mentre in inverno sfrutta l'irraggiamento solare per integrare il riscaldamento dell'ambiente.

Semplice da usare: è sufficiente impostare sul telecomando i livelli di luminosità e temperatura desiderati e posizionare il telecomando stesso nell'ambiente prescelto tramite il supporto a parete.

La facilità di utilizzo è garantita dall'interfaccia grafica intuitiva.

VERSIONI

Codice	Modello*	Funzione
A530063L	SKIPPER SENSO	Bianco

*supporto murale in dotazione

CARATTERISTICHE

Alimentazione	2,4V - 3V dc
Tipo di batteria	2 x LR03 (AAA)
Frequenza di trasmissione	433,92 MHz
Modulazione	AM/ASK
Codifica	Rolling code
Portata in spazio aperto	100 - 150 m
Temperatura di funzionamento	-10 °C +50 °C
Dimensioni (mm)	140 x 45 x 25
Peso (con pile)	100 g

Skipper Senso la luce che vuoi tu



LEGENDA STATO SISTEMA

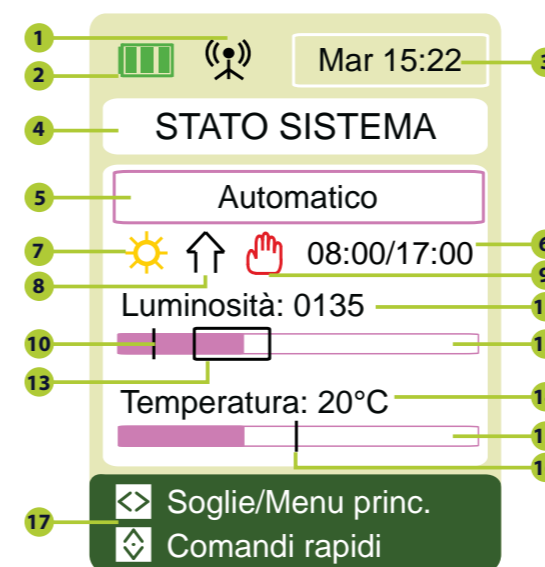

1. Segnalazione di trasmissione comandi
2. Livello batteria del telecomando
3. Orario del sistema
4. Nome della schermata
5. Modalità di funzionamento attiva
6. Fascia oraria di funzionamento automatismo (se abilitata)
7. Opzione stagione attiva: estate/inverno
8. Ultimo comando inviato
9. Disabilitazione temporanea della funzione automatica
10. Soglia crepuscolare
11. Lettura in tempo reale dei valori di luminosità
12. Barra intensità luminosa
13. Cornice di isteresi luminosa
14. Lettura in tempo reale dei valori di temperatura
15. Barra temperatura
16. Soglia di intervento temperatura
17. Menu di navigazione

Il potere di controllare il clima



Radio integrata (solo WindTec e WindTec Lux)
Nessun cablaggio tra il motore e l'automatismo.

Controllo climatico sole e vento (solo WindTec Lux)
La tenda funziona automaticamente ed è protetta dal vento.

Compatibili con tutte le serie
Linea di controlli climatici compatibile con tutte le nostre serie di motori (vd. Tabella Compatibilità a pag. 122).

Affidabilità e sicurezza
Lavorando con una larghezza di banda ridotta, il sistema di codifica ad alte prestazioni Rolling Code evita le interferenze.

Pratico
Supporto regolabile per l'ancoraggio su superfici di qualsiasi inclinazione.

MODI DI FISSAGGIO

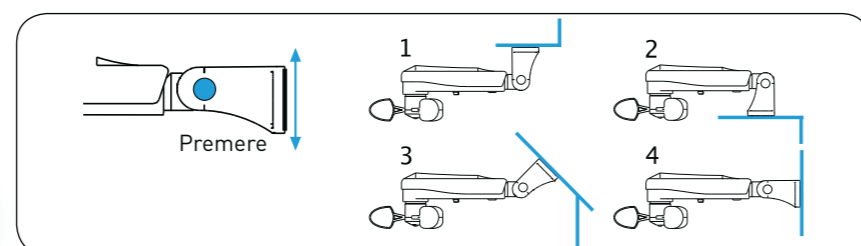

VERSIONI

Codice	Modello	Funzione
A520007	WINDTEC	Sensore vento
A520008	WINDTEC LUX	Sensore sole e vento
A520010	WINDTEC SC	Sensore vento

Codice	Modello	Contenuto
A540006	Kit Vento RX	WINDTEC SC/TDS GOLD/SKIPPER
A540007	Kit Vento	WINDTEC SC/TDS SILVER

CARATTERISTICHE

	WINDTEC LUX	WINDTEC SC
Alimentazione (V/Hz)	230/50	230/50
Frequenza radio (MHz)	433,92	433,92
Regolazione sensore vento (km/h)	7,5-45	7,5-45
Regolazione sensore luce (klux)	2,5-100	-
Dimensioni (mm)	300x140x95	
Grado di protezione	IP34	IP34
Peso (g)	365	300
Temperatura di funzionamento	-25° C +40° C	

A520007

- Controllo climatico vento.
- Collegamento radio tra il motore e l'automatismo.
- Regolazione soglia direttamente sul dispositivo.
- Compatibile con i motori Wave RX, Senso RX, Ocean RX, Ora ZRX, Rebis ZRX e con le centraline radio TDS Gold (A510020), TDS Compact (A510038) e Mini (A510036).

A520008

- Controllo climatico sole e vento.
- Collegamento radio tra il motore e l'automatismo.
- Regolazione soglie direttamente sul dispositivo.
- Compatibile con i motori Wave RX, Senso RX, Ocean RX, Ora ZRX, Rebis ZRX e con le centraline radio TDS Gold (A510020), TDS Compact (A510038) e Mini (A510036).

A520010

- Controllo climatico vento.
- Collegamento filare tramite 2 fili.
- Regolazione soglia allarme vento con telecomando.
- Compatibile con la centralina radio TDS Gold (A510020) e la centralina TDS Silver (A510021).



ANEMOMETRO WINDTEC

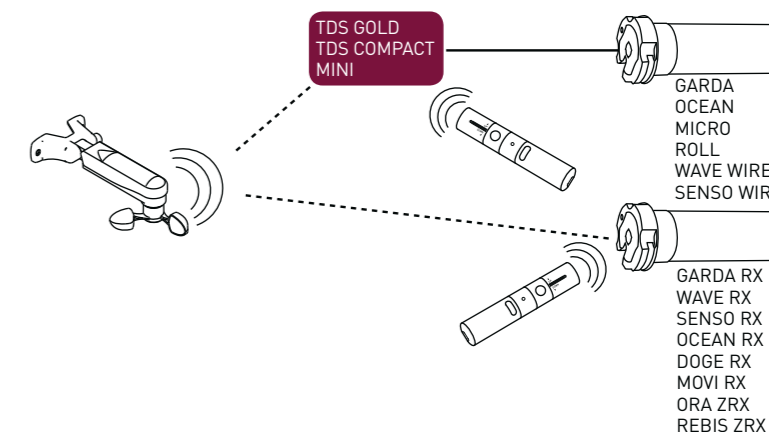

ANEMOMETRO WINDTEC LUX

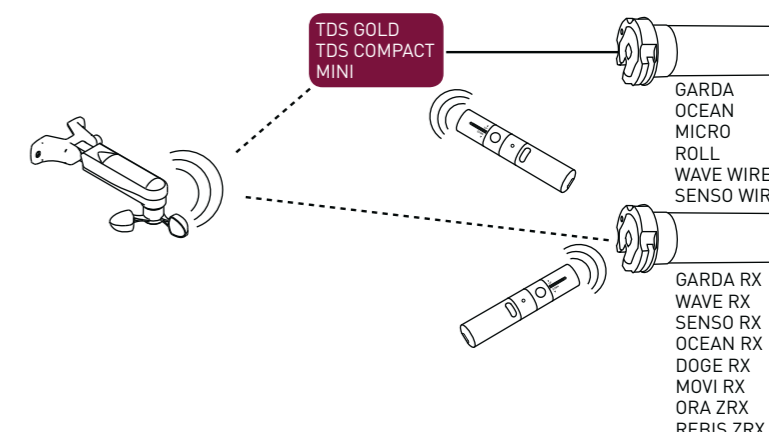

ANEMOMETRO WINDTEC SC

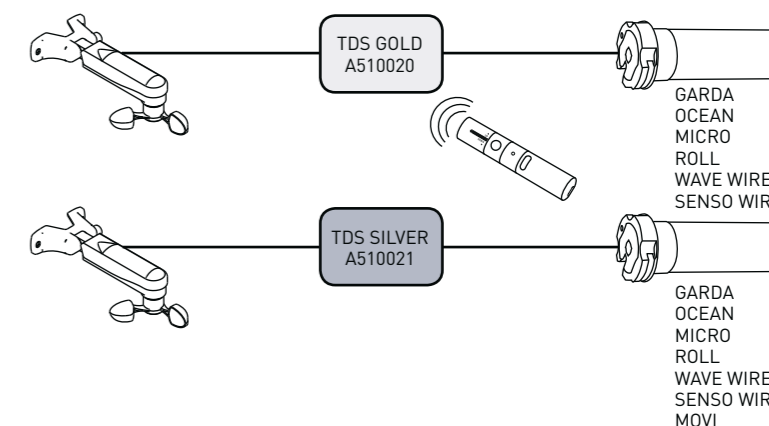

Mistral

Sensore vento a vibrazione



A520012

MISTRAL

Sensore vento a vibrazione, protegge la tenda rilevando il movimento della tenda provocato dal vento.

Compatibile con la serie di motori Wave RX, Senso RX, Wave Loch RX, Movi RX, Garda RX, Ocean RX, Ora ZRX, Rebis ZRX e con le centraline esterne per tende.

Wireless: nessun cablaggio tra motore e sensore.
Si installa nella barra di carico terminale della tenda.
Dimensioni ridotte (140x38x26 mm).



SCHEMA DI FUNZIONAMENTO

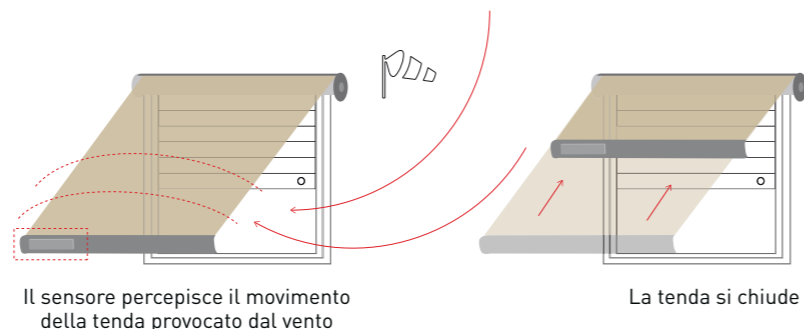

VERSIONI

Codice	Modello	Funzione
A520012	MISTRAL	Sensore vento

CARATTERISTICHE

Alimentazione	2,4 V-3V DC
Tipo di batteria	2xLR03 (AAA)
Frequenza di trasmissione	433,92 MHz
Modulazione	AM/ASK
Codifica	Rolling Code
Potenza RF irradiata (ERP)	2 mW
Temperatura di funzionamento	-10 °C +50 °C
Dimensioni (mm)	140 x 38 x 26 mm
Peso (g)	100
Grado di protezione	IP44

Pluviometro



A520016

RUGIADA TX pluviometro radio

Sensore pioggia collegato ad un trasmettitore domotico Cherubini.

Possibilità di modificare la risposta all'allarme pioggia in base alle proprie esigenze (apertura tenda o chiusura tenda).
Installazione semplice tramite telecomando.



SCHEMA DI FUNZIONAMENTO

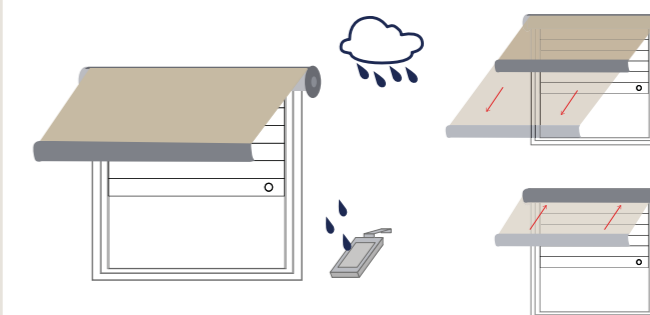

in caso di pioggia, il sensore invia alla tenda un comando di chiusura o di apertura, in base alle preferenze impostate dall'utente

CARATTERISTICHE

Alimentazione	230 V ac
Potenza assorbita	2 W
Frequenza di trasmissione	433,92 MHz
Codifica	Rolling code
Modulazione	AM/ASK
Portata radio	10-15 m

Scheda elettronica

Temperatura di funzionamento	-10°C +55°C
Peso	300 g

Elemento sensibile

Temperatura di funzionamento	-10°C +90°C
Dimensioni (escluso cablaggio)	120 x 60 x 20 mm
Peso	200 g

Contenitore plastico

Grado di protezione	IP44
Dimensioni (escluso cablaggio)	80 x 80 x 40 mm

Centraline per tende da sole



A510038

TDS COMPACT centralina con ricevitore radio

La centralina di nuova generazione che rende più performanti i motori filari, sia per motori a finecorsa meccanico che per motori a finecorsa elettronico.

- Arresto su ostacolo in salita.
- Rilevamento ostacoli in salita e discesa con regolazione della sensibilità su 3 livelli.
- Funzione "Supersensibilità" su ostacolo in discesa attivabile da telecomando e regolabile su 3 livelli, ideale per screen e zanzariere.
- Prima posizione intermedia programmabile dal telecomando.
- Seconda posizione intermedia programmabile dal telecomando e comandata dal sensore luce del WindTec Lux.
- Nelle tende di tipo "cassonetto", possibilità di regolare il finecorsa in battuta.

Collegamenti opzionali:

- Possibilità d'aggiungere un interruttore filare instabile.
- Compatibile con i sensori climatici WindTec, WindTec Lux, con il sensore climatico a vibrazione Mistral e con il pluviometro Rugiada.

CARATTERISTICHE

Alimentazione	230 V / 50 Hz
Potenza max motore	600 W
Capacità di memoria	15 telecomandi
Frequenza radio	433,92 MHz
Temperatura di funzionamento	-10 °C +70 °C
Dimensioni	120x35x20 mm
Grado di protezione	IP55



A510021

TDS SILVER centralina

- Centralina per tende da sole.
- Compatibile con il sensore climatico WindTec SC.
- Possibilità di collegare un pulsante su/giù.

CARATTERISTICHE

Alimentazione	230 V / 50 Hz
Potenza max motore	500 W
Dimensioni	120x80x50 mm
Grado di protezione	IP55
Temperatura di funzionamento	-10 °C +55 °C



Centraline per tende da sole



A510020

TDS GOLD centralina con ricevitore radio

- Compatibile con i sensori climatici WindTec, WindTec Lux, WindTec SC, con il sensore a vibrazione Mistral e con il pluviometro Rugiada.
- Possibilità di collegare un pulsante su/giù.
- Sistema di codifica ad alta sicurezza Rolling Code.



CARATTERISTICHE

Alimentazione	230 V / 50 Hz
Potenza max motore	500 W
Capacità di memoria	15 telecomandi
Frequenza radio	433,92 MHz
Temperatura di funzionamento	-10 °C +55 °C
Dimensioni	120x80x50 mm
Grado di protezione	IP55

A510030

TANDEM centralina con ricevitore radio

- Comando di due motori per tende montati sullo stesso rullo di trascinamento.
- Ingressi per pulsanti di salita/discesa.
- Ingresso per anemometro WindTec e WindTec Lux.
- Ingresso per anemometro filare WindTec SC.
- Compatibile con i sensori climatici radio Cherubini.



CARATTERISTICHE

Alimentazione	230 V / 50 Hz
Potenza max motore	2x600 W
Capacità di memoria	7 telecomandi
Frequenza radio	433,92 MHz
Temperatura di funzionamento	-10 °C +55 °C
Dimensioni	115x135x50 mm
Grado di protezione	IP54

Centraline

per tende da sole
e avvolgibili



A510036



MINI centralina per tende da sole e avvolgibili con ricevitore radio

La più piccola centralina radio della gamma Cherubini (40x40x20 mm).
Può essere inserita in una scatola ad incasso!

- Ingresso per pulsante su/giù.
- Compatibile con i sensori climatici WindTec, WindTec Lux, con il sensore climatico a vibrazione Mistral e con il pluviometro Rugiada.

CARATTERISTICHE

Alimentazione	230 V / 50 Hz
Potenza max motore	300 W
Capacità di memoria	15 telecomandi
Frequenza radio	433,92 MHz
Temperatura di funzionamento	-10 °C +55 °C
Dimensioni	40x40x20 mm
Grado di protezione	IP44

A510062



MYROLL centralina per avvolgibili con ricevitore radio

- Tempo di time-out regolabile su 3 livelli.
- Possibilità di collegare un pulsante su/giù.
- Può essere inserita in una scatola ad incasso!
- Sistema di codifica ad alta sicurezza Rolling Code.

CARATTERISTICHE

Alimentazione	230 V / 50 Hz
Frequenza radio	433,92 MHz
Codifica	Rolling Code
Modulazione	AM/ASK
Num. max trasmettitori	15
Potenza max motore	500 W
Temperatura di funzionamento	-10 °C +55 °C
Dimensioni	48,5x48,5x22 mm
Peso	30 g

Centraline

per avvolgibili



A510039 - A510040
A510037

OPTIME E COMPACT ROLL centraline con ricevitore radio

OPTime e Compact Roll: le centraline di nuova generazione che rendono più performanti i motori filari, sia per motori a finecorsa meccanico che per motori a finecorsa elettronico.

- Arresto su ostacolo in discesa e in salita.
- Rilevamento ostacoli in salita e discesa con regolazione della sensibilità su 3 livelli.
- Funzione "Supersensibilità" su ostacolo in discesa attivabile da telecomando e regolabile su 3 livelli.
- Due posizioni intermedie programmabili e utilizzabili dal telecomando.
- In presenza di dispositivi di sicurezza, possibilità di regolare il finecorsa in battuta.

Collegamenti opzionali:

Possibilità d'aggiungere un interruttore filare instabile.

La centralina OPTime è disponibile anche per motori con connettore Easy.



A510039 OPTIME



A510040 OPTIME EASY



A510037 COMPACT ROLL

CARATTERISTICHE

OPTime A510039 - A510040

Alimentazione	230 V / 50 Hz
Potenza max motore	300 W
Capacità di memoria	15 telecomandi
Frequenza radio	433,92 MHz
Temperatura di funzionamento	-10 °C +70 °C
Dimensioni	114x35x20 mm
Grado di protezione	IP44

Compact Roll A510037

Alimentazione	230 V / 50 Hz
Potenza max motore	600 W
Capacità di memoria	15 telecomandi
Frequenza radio	433,92 MHz
Temperatura di funzionamento	-10 °C +70 °C
Dimensioni	120x35x20 mm
Grado di protezione	IP55

Oriens CRC

Centralina per veneziane

A510034 - A510035



A510034



A510035

ORIENTS CRC centralina con ricevitore radio

- Facile regolazione dell'inclinazione delle lame.
- Modalità di comando EU, US e innovativa modalità CHERUBINI che permette di orientare le lame ed eseguire salita e discesa in modo veloce e intuitivo.
- Possibilità di memorizzare una posizione intermedia e una posizione Privacy.
- Semplicità di programmazione: tutti i passaggi vengono confermati dal motore tramite piccole rotazioni.

Versatile

- Adattabile su ogni tipo di motore per veneziane con finecorsa meccanico ed elettronico.
- Adattabile per ogni tipo di variatore con o senza terza posizione.

Compatibilità:

- Compatibile con tutti i telecomandi Cherubini.
- Compatibile con i sensori climatici WindTec.

Collegamenti opzionali:

- Ingresso per doppi pulsanti o interruttori di comando su/giù.

A510034

Cablaggio alimentazione con connettore Hirschmann STAS 3.
Cablaggio motore con connettore Hirschmann STAK 3.

A510035

Cablaggio alimentazione e motore standard a 4 fili.

CARATTERISTICHE

Alimentazione	110 / 230 V ac
Potenza max motore	600 W
Capacità di memoria	15 telecomandi
Frequenza radio	433,92 MHz
Temperatura di funzionamento	-10 °C +70 °C
Dimensioni	120x35x20 mm
Grado di protezione	IP55



Orologi

A510074



A510027



A510029

Gli orologi A510027 e A510029 si possono utilizzare solo con incasso 70x70x50 mm

A510703



TIMER RADIO

- Telecomando timer multicanale
- 6 canali con funzione Timer.
- Possibilità di programmare un comando di apertura e chiusura giornaliero per ogni singolo canale.
- Comando centralizzato per i 6 canali.
- Funzione ASTRO.
- 4 modalità di utilizzo del Timer.
- Attacco magnetico alla base per un semplice utilizzo.

CARATTERISTICHE

Alimentazione	batteria CR2450
Temperatura di funzionamento	0 °C +50 °C
Frequenza di trasmissione	433,92 MHz

TIMER ROLL

Orologio con modalità di funzionamento automatico, manuale, festivi.

- Programmazione: giorno/ora.
- Posizioni memorizzate: 2 (su/giù).
- Display a icone grafiche.

TIMER ROLL PLUS ASTRO con funzione stagione, compatibile con sensore*

Orologio con modalità di funzionamento automatico, automatico stagionale, manuale, festivi.

- Programmazione: settimana/ora con collegamento al sensore.
- Posizioni memorizzate: 7 su, 7 giù, 2 valori sensore.
- Possibilità di connessione ai sensori luce.
- Display a icone grafiche.

VERSIONI

Codice Descrizione

A510027 Orologio

A510029 Orologio con funzione stagione, compatibile con sensore*

A520013 Sensore luce con cavo 2 m

A520014 Sensore luce con cavo 5 m

* il sensore deve essere ordinato a parte

CARATTERISTICHE

Alimentazione	230V/50Hz
Temperatura di funzionamento	-5 °C +45 °C
Tempo di funzionamento	2,5 min

ROLLMAT PLUS G/S

Timer per alloggiamento nel foro avvolgitore cinghia con comando manuale o automatico di tapparelle motorizzate.

- Programma giornaliero.
- Programma settimanale.
- Programma casuale / festivo.
- Orario estivo e invernale.
- Funzione ASTRO.
- Alimentazione 230V/50Hz.

SENSORI COMPATIBILI

Codice Descrizione

A520700 Sensore luce Rollmat/Rolltec con cavo 1 m

A520701 Sensore luce Rollmat/Rolltec con cavo 2 m

Accessori elettrici



A510019



Ripetitore di segnale "COMFORT"



- Ripete il segnale del telecomando.
- Ideale per ambienti particolarmente critici.
- Alimentazione diretta da una presa Schuko.

A510009



Relè comando multiplo

- Permette l'azionamento del motore da uno o più pulsanti in modalità passo-passo.

A530066



Cavo di regolazione universale

- Sistema comodo e semplice per il montaggio e la regolazione dei motori con finecorsa meccanico o elettronico.

connessione standard



connessione finecorsa elettronico

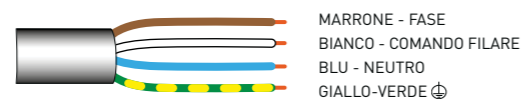

ACCESSORI

adattatori

MOTORI SERIE Ø35
MOTORI SERIE Ø45
MOTORI SERIE Ø58

p. 154
p. 156
p. 158

supporti

MOTORI SERIE Ø35
MOTORI SERIE Ø45

MOTORI SERIE Ø45

Per tutti i motori con testa universale senza spalle

MOTORI SERIE Ø45 con manovra di soccorso

MOTORI SERIE Ø58

p. 159
p. 160

p. 162

p. 164
p. 166

altri accessori

ACCESSORI PER MANOVRA MANUALE
ACCESSORI PER VENEZIANE
ARRESTI DI SICUREZZA

p. 167
p. 168
p. 169

Adattatori per motori Ø35

Ottagonali

Ottagonale 40

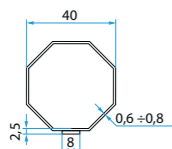

A3505_0501
Adattatori tubo Ottagonale 40 (Graffa esterna)

Ottagonale 40

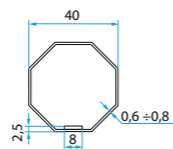

A3505_0502
Adattatori tubo Ottagonale 40 (Graffa interna)

Tondi

Tondo 40

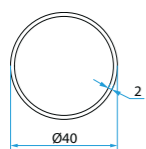

A3505_0503
Adattatori tubo Tondo 40 sp. 2 mm

Tondo 40

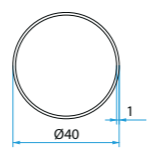

A3505_0506
Adattatori tubo Tondo 40 sp. 1 mm

Tondo 40

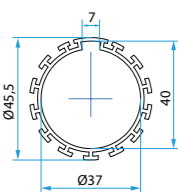

A3505_0510
Adattatori tubo Tondo 40 sp. 1,5 mm con dente

Tondo 40

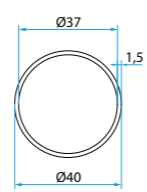

A3505_0511
Adattatori tubo Tondo 40 sp. 1,5 mm

Tondo 44

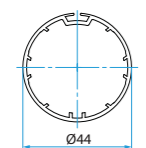

A3505_0515
Adattatori tubo Tondo Filtersun 44

Tondo 47

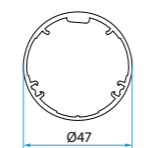

A3505_0516
Adattatori tubo Tondo Hunter Douglas 47

Tondo 50 - 55

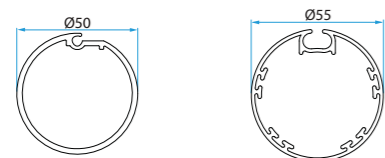

A3505_0517
Adattatori tubo Tondo Ø50 scanalato - Tondo Ø55 Zanzar System

Adattatori per motori Ø35

Altri

ZF 45

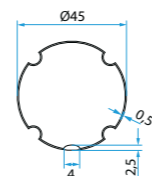

A3505_0504
Adattatori tubo ZF 45

Delfin 44 / Acmeda 44

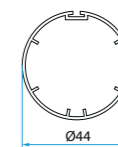

A3505_0507
Adattatori tubo Delfin 44 e Acmeda 44

Ovale 42x46

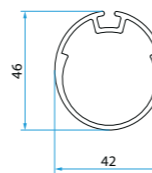

A3505_0508
Adattatori tubo Ovale 42X46

Benthin 52

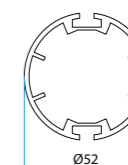

A3505_0509
Adattatori tubo Benthin 52

Mottura 49

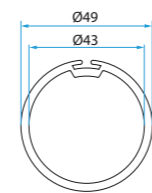

A3505_0513
Adattatori Mottura tondo Ø 49

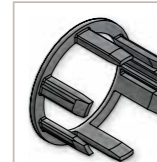

A3505_0512
Ghiera scarico ZIP

A3505_0505
Adattatore ghiera da 35 mm a 45 mm. Permette l'utilizzo degli adattatori della serie 45. N.B. Il perno di uscita è compatibile con tutti gli adattatori della serie 45.

Adattatori per motori Ø45

Ogiva

<p>Ogiva 63</p> <p>A4505_0525 Adattatori tubo RollerBat 63</p>	<p>Ogiva 70</p> <p>A4505_0518 Adattatori tubo Ogiva 70 Selt</p>	<p>Ogiva 70</p> <p>A4505_0519 Adattatori tubo 70 Ogiva ridotta</p>
<p>Ogiva 70</p> <p>A4505_0520 Adattatori tubo Ogiva 70 e tubo RollerBat 70</p>	<p>Ogiva 78</p> <p>A4505_0521 Adattatori tubo Ogiva 78 + Ogiva 78 piatta</p>	
<p>Ogiva 80</p> <p>A4505_0523 Adattatori tubo RollerBat 80</p>	<p>Ogiva 85</p> <p>A4505_0513 Adattatori tubo Ogiva 85</p>	

Tondi

<p>Tondo 50</p> <p>A4505_0514 Adattatori tubo Tondo 50 Thoni</p>	<p>Tondo 52-58-70</p> <p>A4505_0528 Adattatori tubo Delfin 52-58-70</p>	
<p>Tondo 50</p> <p>A4505_0505 Adattatori tubo Tondo 50</p>	<p>Tondo 60</p> <p>A4505_0506 Adattatori tubo Tondo 60</p>	<p>Tondo 70</p> <p>A4505_0515 Adattatori tubo Tondo 70</p>

Adattatori per motori Ø45

Ottagonali

<p>Ottagonale 52</p> <p>A4505_0511 Adattatori tubo Ottagonale 52</p>	<p>Ottagonale 60</p> <p>A4505_0510 Adattatori tubo Ottagonale 60 sp. 1 mm</p>	<p>Stella 60</p> <p>A4505_0512 Adattatori tubo Stella 60</p>
<p>Ottagonale 70</p> <p>A4505_0502 Adattatori tubo Ottagonale 70</p>	<p>Ottagonale 60</p> <p>A4505_0531 Adattatori tubo Ottagonale 60 sp. 0,6 mm</p>	<p>Ottagonale 60 fino a 20 Nm</p> <p>A4505_0532 Adattatori tubo Ottagonale 60 sp. 0,6 mm, ingombro ridotto</p>

Deprat

<p>Deprat 53</p> <p>A4505_0508 Adattatori tubo Deprat 53</p>	<p>Deprat 62/Welser 63</p> <p>A4505_0507 Adattatori tubo Deprat 62/Welser 63</p>	<p>Deprat 89</p> <p>A4505_0516 Adattatori tubo Deprat 89</p>
---	---	---

ZF

<p>ZF 54</p> <p>A4505_0508 Adattatori tubo ZF 54</p>	<p>ZF 64</p> <p>A4505_0509 Adattatori tubo ZF 64</p>	<p>ZF 80</p> <p>A4505_0517 Adattatori tubo ZF 80</p>
---	---	---

Altri

<p>Acmeda 60</p> <p>A4505_0522 Adattatori tubo Acmeda 60</p>	<p>Dalex 63 + 80 / Eurothema 60 / Gibus D58 / RollerBat 56 / Soprofen 53 + 54</p> <p>A4505_0524 Puleggia di traino adatta a più profili</p>
---	--

Adattatori per motori Ø58

Supporti per motori Ø35

Ogiva

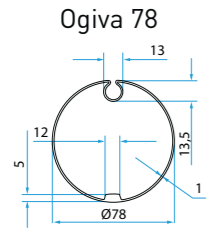
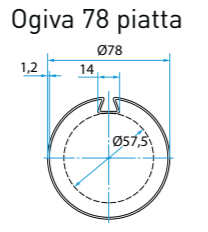
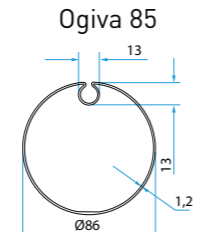
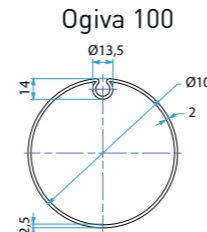
 <p>Ogiva 78</p> <p>A5805_0502 Adattatori tubo Ogiva 78</p>	 <p>Ogiva 78 piatta</p> <p>A5805_0513 Adattatori tubo Ogiva 78 piatta</p>	 <p>Ogiva 85</p> <p>A5805_0503 Adattatori tubo Ogiva 85</p>	 <p>Ogiva 100</p> <p>A5805_0516 Adattatori tubo Ogiva 100 Stobag</p>
---	---	--	--

Tondi

 <p>Tondo 63</p> <p>A5805_0509 Adattatori tubo Tondo 63</p>	 <p>Tondo 70</p> <p>A5805_0508 Adattatori tubo Tondo 70</p>	 <p>Tondo 72</p> <p>A5805_0514 Adattatori tubo Tondo 72 Gibus LS60 (Øe 72)</p>
 <p>Tondo 75</p> <p>A5805_0511 Adattatori tubo Tondo 75 Matest</p>	 <p>Tondo 98</p> <p>A5805_0510 Adattatori tubo Tondo 98</p>	 <p>Tondo 102</p> <p>A5805_0507 Adattatori tubo Tondo 102</p>

Ottagonali

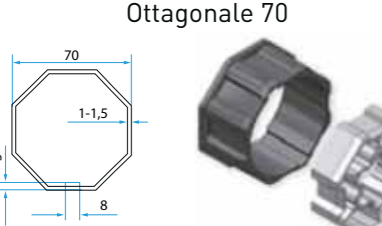
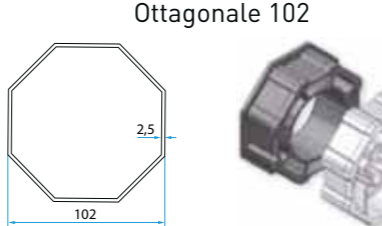
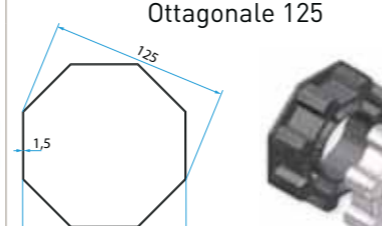



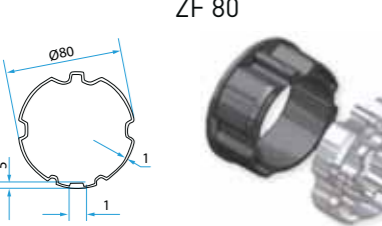
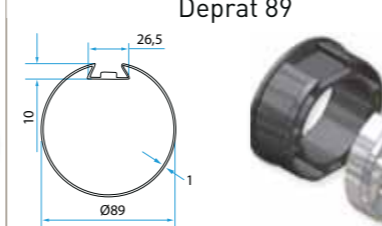

 <p>Ottagonale 70</p> <p>A5805_0501 Adattatori tubo Ottagonale 70</p>	 <p>Ottagonale 102</p> <p>A5805_0506 Adattatori tubo Ottagonale Welser 102</p>	 <p>Ottagonale 125</p> <p>A5805_0512 Adattatori tubo Ottagonale Heroal 125</p>
---	--	---

Altri

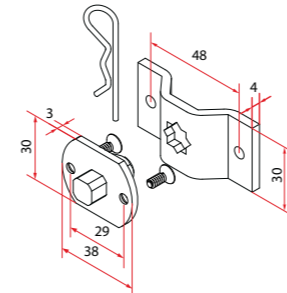
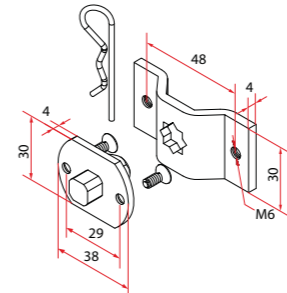
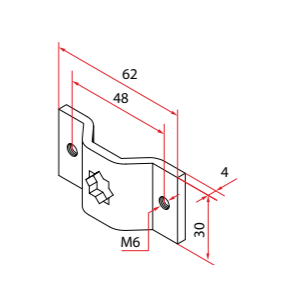
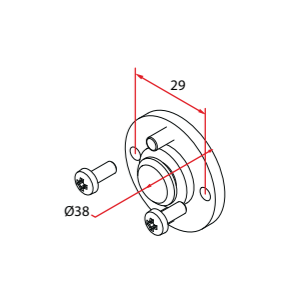
 <p>ZF 80</p> <p>A5805_0504 Adattatori tubo ZF 80</p>	 <p>RollerBat 80</p> <p>A5805_0515 Adattatori tubo RollerBat 80</p>	 <p>Deprat 89</p> <p>A5805_0505 Adattatori tubo Deprat 89</p>
---	---	--

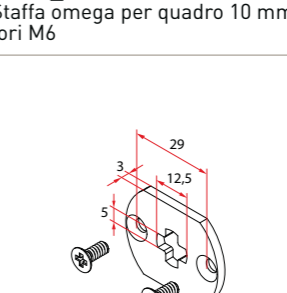
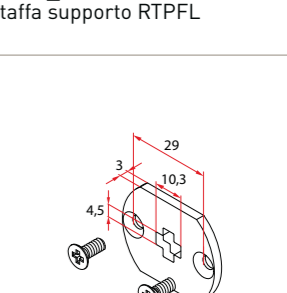

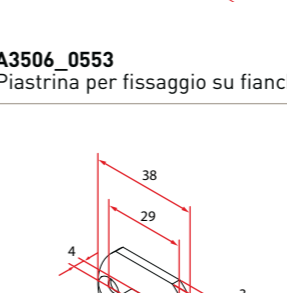
tutte le coppie

 <p>A3506_0551 Kit quadro 10 mm con staffa omega, fori passanti</p>	 <p>A3506_0552 Kit quadro 10 mm con staffa omega, fori M6</p>	 <p>A4506_0621 Staffa omega per quadro 10 mm, fori M6</p>	 <p>A3506_0557 Staffa supporto RTPFL</p>
 <p>A3506_0555 Perno quadro 10 mm flangiato</p>	 <p>A3506_0553 Piastrina per fissaggio su fianchi</p>	 <p>A3506_0558 Piastrina foro a croce 12,5x5</p>	 <p>A3506_0564 Piastrina foro a croce 10,3x4,5</p>
 <p>A3506_0556 Piastrina foro a croce 13x2,5</p>	 <p>A3506_0560 Quadro 10 mm corto flangiato zanzariere</p>	 <p>A3506_0561 Quadro 10 mm flangiato sagoma farfalla</p>	



A3506_0554
Adattatore testa da 35 mm a 45 mm.
Permette di utilizzare i supporti della serie 45 per motori con testa universale con spalle (vedi pag. 162-163)

Supporti per motori Ø45



Per tutti i motori con testa universale senza spalle

tutte le coppie			
<p>9014 Flangia</p>	<p>A4506_0559 Piastra supporto "Vercelli"</p>	<p>A4506_0568 (solo teste in zama) Piastra 100x100</p>	<p>A4506_0588 Supporto per fianchi Bloc-Baie</p>
<p>A4506_0616 (solo teste in resina) Perno quadro 10 mm</p>	<p>A4506_0638 Supporto in zama con molla</p>	<p>A4506_0642 Supporto in acciaio con molla</p>	

fino a 32 Nm			
<p>A4506_0556 (teste in zama) A4506_0566 (teste in resina) Perno quadro 10 mm flangiato con staffa omega, fori passanti</p>	<p>A4506_0557 (teste in zama) A4506_0567 (teste in resina) Perno quadro 10 mm flangiato con staffa omega, fori M6</p>	<p>A4506_0558 Supporto regolabile con foro quadro 10 mm</p>	<p>A4506_0580 (teste in zama) A4506_0569 (teste in resina) Perno quadro 10 mm con vite M6</p>
<p>A4506_0562 Supporto regolabile quadro 10 mm con sblocco</p>	<p>A4506_0561 Supporto foro quadro 10 mm con sblocco</p>	<p>A4506_0572 Supporto foro quadro 10 mm senza sblocco</p>	<p>A4506_0573 Supporto regolabile quadro 10 mm senza sblocco</p>

Supporti per motori Ø45

Per tutti i motori con testa universale senza spalle

fino a 32 Nm			
<p>A4506_0597 Supporto quadro 10 corto flangiato zanzariere</p>	<p>A4506_0600 Supporto motore con sella quadro 10 mm</p>	<p>A4506_0520 fori Ø6,2 A4506_0621 fori M6 Staffa omega per quadro 10 mm</p>	<p>A4506_0623 Testina estraibile innesto quadro 10 mm stella</p>

fino a 20 Nm			
<p>A4506_0595 Piastra supporto SLO</p>	<p>A4506_0641 Supporto 3 asole con sblocco</p>	<p>A4506_0644 Supporto per aggancio rapido</p>	<p>A4506_0653 Kit supporto 100x100 ZF Croci-Veka</p>

<p>A4506_0656 Supporto fianchi sistema Profine</p>	<p>KIT DI FISSAGGIO</p> <p>Piastra Supporto in plastica</p>	<p>SISTEMA OPTime</p> <p>Fissaggio senza viti: permette l'ancoraggio al fianco senza l'utilizzo di viti. Possibilità di regolazione in tutte le direzioni.</p>
---	--	---

Codice	Descrizione	Codice	Descrizione
A4506_0645	Kit fissaggio OPTime 130	A4506_0649	Kit fissaggio OPTime 165
A4506_0646	Kit fissaggio OPTime 137	A4506_0650	Kit fissaggio OPTime 170
A4506_0647	Kit fissaggio OPTime 140	A4506_0651	Kit fissaggio OPTime 180
A4506_0648	Kit fissaggio OPTime 150	A4506_0652	Kit fissaggio OPTime 205

Supporti per motori Ø45

Per motori:
 - con testa universale (con spalle*)
 - con teste precedenti (senza spalle)

TESTA UNIVERSALE



Tutti i motori Ø45 presenti su questo catalogo sono muniti di testa universale

TESTE PRECEDENTI



Supporti per motori Ø45

Per motori:
 - con testa universale (con spalle*)
 - con teste precedenti (senza spalle)

tutte le coppie

<p>A4506_0555 Supporto universale ad aggancio rapido con molle a C Kit spalle incluso</p>	<p>A4506_0570 Supporto rapido regolabile Kit spalle incluso</p>	<p>A4506_0587 Staffa supporto rapido "Demi linteau" Kit spalle incluso</p>	<p>A4506_0612 Supporto universale con ali Kit spalle incluso</p>
<p>A4506_0614 Piastra 100x100 aggancio rapido Kit spalle incluso</p>	<p>A4506_0615 Piastra 80x80 aggancio rapido Kit spalle incluso</p>	<p>A4506_0617 Supporto universale con cave Kit spalle incluso</p>	<p>A4506_0618 Supporto fianchi Inoutic Kit spalle incluso</p>

fino a 32 Nm

<p>A4506_0586 Supporto per fianco Coffrelite Kit spalle incluso</p>	<p>A4506_0589 Supporto rapido universale ZF Kit spalle incluso</p>	<p>A4506_0591 Supporto rapido con staffa Kit spalle incluso</p>	<p>A4506_0596 Supporto rapido metallico Kit spalle incluso</p>
<p>A4506_0622 Piastra 130x60 3 cave con aggancio rapido. Kit spalle incluso</p>	<p>A4506_0640 Supporto 134x60 Kit spalle incluso</p>		

fino a 25 Nm

<p>A4506_0574 Supporto in plastica per aggancio rapido "Click OPTime" Kit spalle incluso</p>	<p>A4506_0581 Supporto 100x100 ZF - Croci - Veka Kit spalle incluso</p>	<p>A4506_0592 Supporto Tiroir Plastival (versione corta) Kit spalle incluso</p>	<p>A4506_0593 Supporto Tiroir Plastival (versione lunga) Kit spalle incluso</p>
---	--	--	--

fino a 15 Nm

<p>A4506_0627 Supporto antivibrante con aggancio rapido Kit spalle incluso</p>

*Kit spalle



* Per utilizzare i supporti con motori a testa universale è necessario applicare il Kit spalle. Il Kit spalle viene fornito in dotazione ad ogni supporto.

Supporti per motori con manovra di soccorso Ø45

Ocean
Ocean RX
Plug&Play Ocean Easy
Plug&Play Exeo Easy



tutte le coppie			
<p>9014 Flangia</p>	<p>A4506_0559 Piastra supporto "Vercelli"</p>	<p>A4506_0568 Piastra 100x100</p>	<p>A4506_0571 Supporto regolabile per Ocean</p>
<p>A4506_0584 Anello per fissaggio su Tiroir</p>	<p>A4506_0624 Piastra 100x100 fori 12,5°</p>		

fino a 32 Nm			
<p>A4506_0556 Perno quadro 10 mm flangiato con staffa omega, fori passanti</p>	<p>A4506_0557 Perno quadro 10 mm flangiato con staffa omega, fori M6</p>	<p>A4506_0558 Supporto regolabile con foro quadro 10 mm</p>	<p>A4506_0561 Supporto foro quadro 10 mm con sblocco</p>
<p>A4506_0562 Supporto regolabile quadro 10 mm con sblocco</p>	<p>A4506_0572 Supporto foro quadro 10 mm senza sblocco</p>	<p>A4506_0573 Supporto regolabile quadro 10 mm senza sblocco</p>	<p>A4506_0580 Perno quadro 10 mm con vite M6</p>

Supporti per motori con manovra di soccorso Ø45

Ocean
Ocean RX
Plug&Play Ocean Easy
Plug&Play Exeo Easy

fino a 32 Nm	fino a 20 Nm
<p>A4506_0632 Piastra 100x100 rapida</p>	<p>A4506_0628 Fissaggio per fianchi 165 mm</p>



Supporti per motori Plug&Play Safe Easy Ø45

tutte le coppie		
<p>A4506_0643 Piastrina omega sistema Tradi ZF</p>	<p>A4506_0654 Piastra 100x100 aggancio rapido</p>	<p>A4506_0655 Piastrina interasse 81</p>

Questo adattatore può essere utilizzato per tutti i motori con manovra di soccorso fino a 20 Nm

<p>A4506_0657 Adattatore testa Ocean per fissaggio con supporto rapido</p>

Supporti per motori Ø58

TESTA STANDARD

TESTA UNIVERSALE



Accessori

Per manovra manuale dei motori serie OCEAN, OCEAN RX, PLUG&PLAY OCEAN EASY, PLUG&PLAY SAFE EASY e PLUG&PLAY EXEO EASY

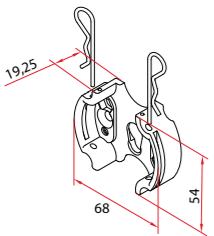
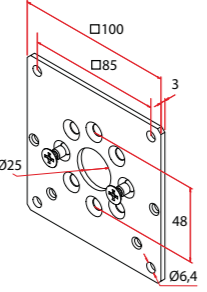
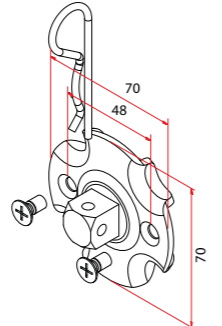
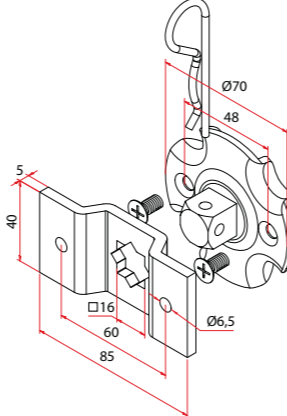

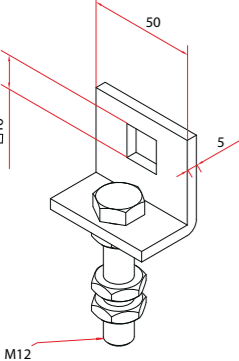
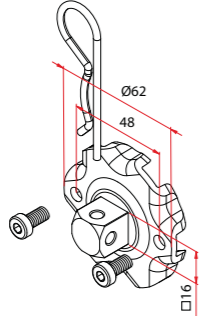
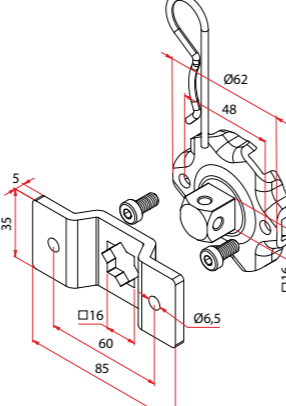
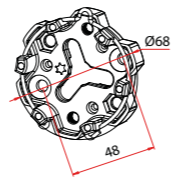

 <p>A4506_0554 Supporto aggancio rapido con copiglie elastiche</p>	 <p>A4506_0568 Piastra 100x100</p>	 <p>A5806_0555 Perno quadro 16 mm</p>	 <p>A5806_0551 Perno quadro 16 mm con staffa omega</p>
--	--	--	--

SOLO PER MOTORI Ø58 CON TESTA UNIVERSALE (ZRX)

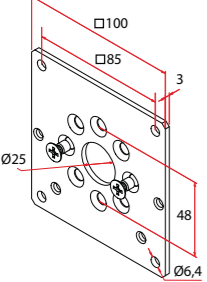
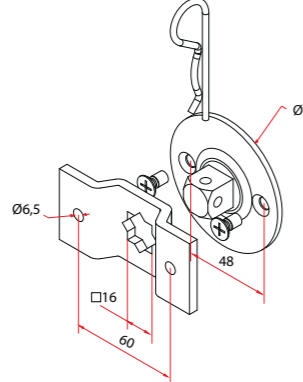
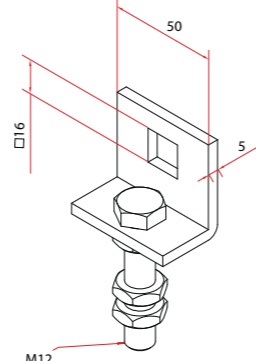
 <p>A5806_0558 Supporto regolabile con foro quadro 16 mm (fino a 85 Nm)</p>	 <p>A5806_0562 Perno quadro 16 mm stellato</p>	 <p>A5806_0561 Perno quadro 16 mm stellato con staffa omega</p>	 <p>A4506_0638 Supporto in zama con molla</p>
--	--	---	---

Motore con manovra di soccorso: OCEAN

 <p>A4506_0568 Piastra 100x100</p>	 <p>A5806_0552 Perno quadro 16 mm con staffa omega per manovra di soccorso</p>	 <p>A5806_0558 Supporto regolabile con foro quadro 16 mm (fino a 85 Nm)</p>
--	--	---

 <p>Rif. 9100 150L CH02 Asta di manovra lg. 150 cm Solo per motori serie OCEAN</p>	 <p>Rif. 7463 150G 2101 Maniglia snodata con gancio lg. 150 cm Solo per motori serie OCEAN</p>	 <p>Rif. 7461 150N 1606A Maniglia snodata con tubo assemblato lg. 150 cm</p>
 <p>Rif. 7721 7040 OC16 Rinvio 60° aggancio rapido con occhio Solo per motori serie OCEAN</p>	 <p>Rif. 7840 7033 OCNK (nichelato) Rif. 7840 7043 OC16 (Ral 9016) Rinvio 90° aggancio rapido con occhio Solo per motori serie OCEAN</p>	 <p>Rif. 7705 7030 OCNK Rinvio 55°, placchetta in zama nichelata, con occhio Solo per motori serie OCEAN</p>
 <p>Rif. 8026 70 Rinvio magnetico con placchetta</p>	 <p>Rif. 8056M12 Snodi magnetici senza placchetta</p>	 <p>Rif. 6015 Rif. 6015 7007 Asta esagono 7 sporgenza 71 mm+vite Rif. 6015 7018 Asta esagono 7 sporgenza 185 mm+vite</p>
 <p>Rif. 7840 7038 CA16 + 7844 12CA16 Rinvio 90° magnetico + riduzione magnetica</p>	 <p>Rif. 6010 7008 CH16 Occhio con esagono 7 - lg. 86 mm Rif. 6010 7012 CH16 Occhio con esagono 7 - lg. 126 mm Rif. 6010 7018 CH16 Occhio con esagono 7 - lg. 186 mm Solo per motori serie OCEAN</p>	 <p>Rif. 7810 Placca 85x40x2 mm Placchetta per chiusura fori ideati per la manovra manuale su cassetto</p>

Accessori

Sistema di movimentazione per tende veneziane da interno, compatibile con vari modelli di motore tubolare Ø 35.
 L'avvolgitore a cono compreso nel kit permette l'utilizzo di sottili cordini per regolare la luce, migliorando la visibilità e l'estetica della veneziana.
 Il sistema è installabile in canali di misura 57 mm x 51 mm e adatto a veneziane con lamelle in alluminio o legno, di larghezza compresa tra 15 mm e 50 mm.

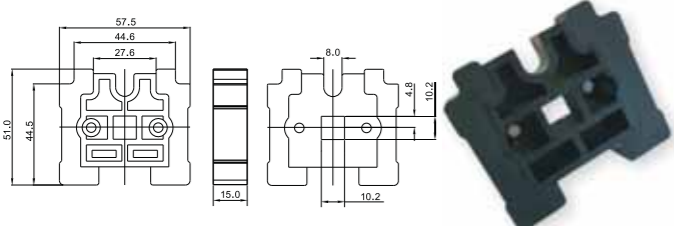

A3516_5177
Supporto antivibrante con staffa foro quadro

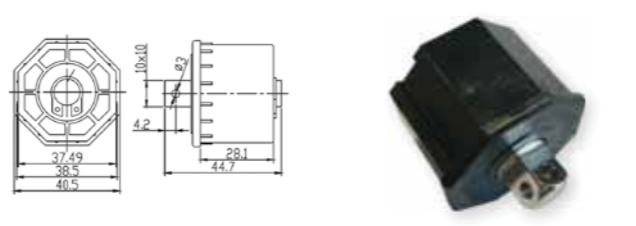

A3515_5179
Puleggia folle ottagonale 40

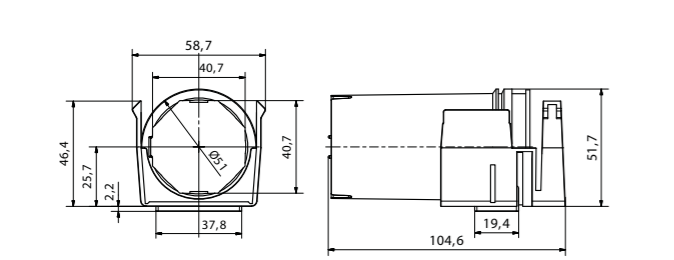



A3516_5180
Avvolgitore con supporto

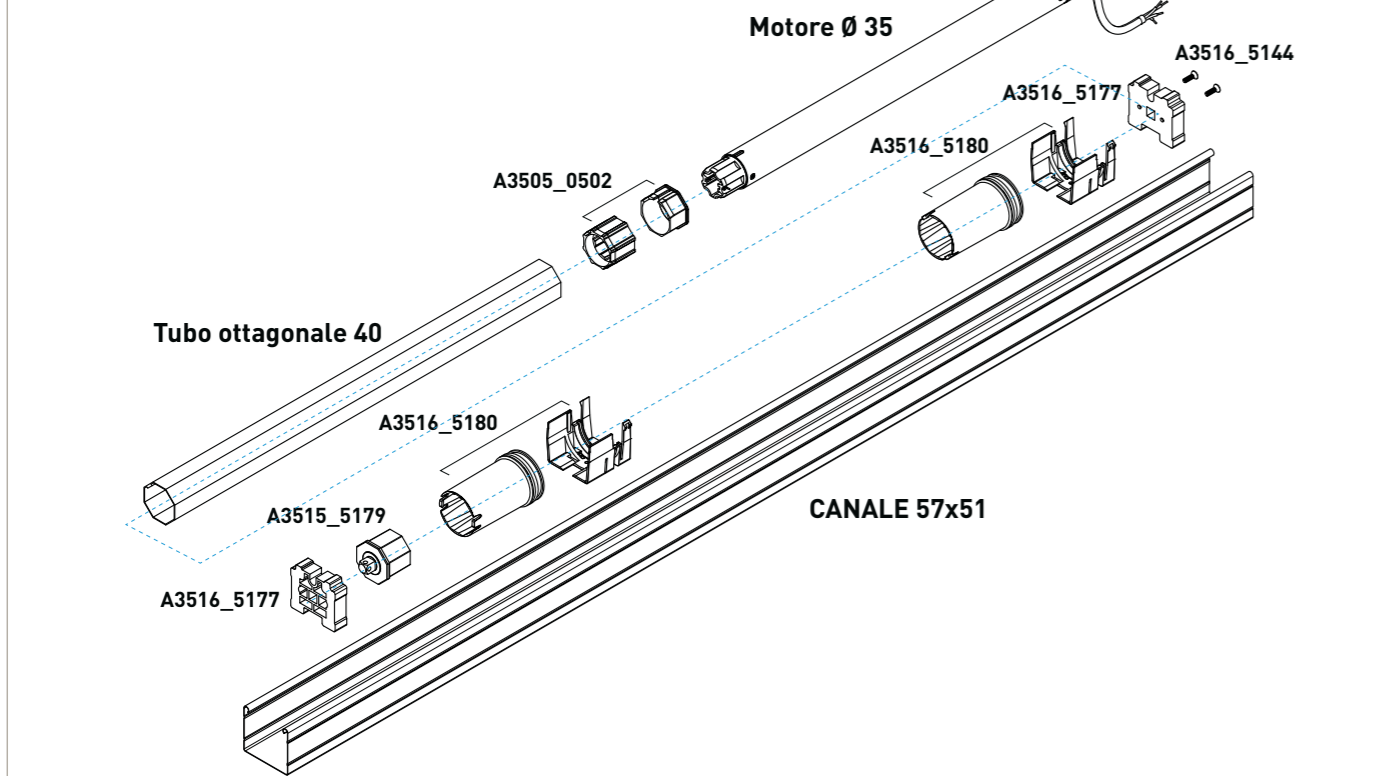

Esempio di applicazione



Arresti di sicurezza

 <p>A4516_5746 Arresto di sicurezza 2 Maglie</p>	 <p>A4516_5747 Arresto di sicurezza 3 Maglie</p>
 <p>A4516_5748 Anello per arresto di sicurezza Ottagonale 60</p>	 <p>A4516_5749 Anello per arresto di sicurezza Ottagonale 70</p>
 <p>A4516_5B68 Arresto di sicurezza rinforzato con fibra di vetro e piastra metallica 2 Maglie - Interasse 60 mm</p>	 <p>A4516_5H86 Arresto di sicurezza rinforzato con fibra di vetro e piastra metallica 3 Maglie - Interasse 60 mm</p>
 <p>721502 Arresto di sicurezza a clip per ZF54 ZF64 JD53 2 Maglie</p>	 <p>721509 Prolunga per arresto di sicurezza a clip - passaggio da 2 a 3 Maglie</p>
<p>Codice</p> <p>721500 Utensile per chiusura arresto di sicurezza a clip</p> <p>721503 Arresto di sicurezza a clip per ZF54 ZF64 JD53 1 Maglia</p> <p>721505 Arresto di sicurezza a clip per Ottagono 60-interasse 1=60 2 Maglie</p> <p>721508 Arresto di sicurezza a clip per Ottagono 60-interasse 1=60 1 Maglia</p>	

Condizioni generali di vendita

- 1) **Ordini** - Gli ordini si intendono a noi conferiti e da noi accettati in base alle condizioni qui di seguito elencate e divengono per noi impegnativi solo dopo che siano state da noi emesse regolari conferme d'ordine. Qualora si verificassero discordanze negli elementi che compongono la nostra conferma d'ordine, l'acquirente che non abbia contestato entro 5 giorni dalla data della conferma tali discordanze è tenuto ad accettare la merce così come confermata.
- 2) **Prezzi** - I prezzi indicati nel listino non sono impegnativi, riservandosi la nostra società il diritto di variarli qualora qualsiasi circostanza straordinaria ed impreveduta venisse a modificare le condizioni sussistenti alla data di conclusione del contratto, previa comunicazione scritta. I contratti conclusi dagli Agenti o rappresentanti del venditore sono definitivi solo dopo che sono stati regolarmente confermati da Cherubini.
- 3) **Resa della merce** - La merce viaggia sempre a rischio e a pericolo dell'acquirente, anche quando sia stata pattuita la resa franco destino.
- 4) **Pagamenti** - Il pagamento delle fatture deve essere fatto nelle forme, modalità e termini in esse indicati, trascorsa la scadenza stabilita decorrerà l'interesse del 3% annuo in più del tasso ufficiale di sconto vigente al momento della scadenza. Cherubini si avvarrà del diritto di Riservato Dominio, la proprietà della merce rimarrà quindi nostra sino a che il committente non abbia effettuato l'intero pagamento dell'importo.
- 5) **Consegne** - I termini di consegna previsti o concordati saranno generalmente rispettati, purché non intervengano condizioni tali da alterare le fasi di approntamento della merce. I ritardi nelle consegne, qualunque sia la causa, non danno diritto a richiesta di danni.
- 6) **Reclami** - Trascorsi 8 giorni dall'arrivo della merce al destinatario, questa s'intende pienamente accettata. Per essere valido, ogni reclamo deve essere formulato per iscritto ed indirizzato a Cherubini, con comunicazione a mezzo lettera raccomandata, entro 8 giorni dalla data di ricevimento della merce. In caso di errori o difetti di fabbricazione comunicatici entro 8 giorni dalla consegna e riconosciuti da noi come tali, le merci difettose verranno sostituite in porto assegnato nel più breve tempo possibile. È da escludere però ogni e qualsiasi obbligo di indennizzo, compenso e risarcimento di danni diretti o indiretti, da parte della nostra società per vizi e difetti palesi od occulti della merce. Le riparazioni o sostituzioni saranno eseguite esclusivamente presso la nostra sede. I ritardi dei pagamenti da parte del compratore sospendono o annullano ogni garanzia.
- 7) Per qualsiasi vertenza o contestazione relativa al presente contratto, l'unica competente Autorità Giudiziaria è quella di Brescia.

Garanzia

I MOTORI TUBOLARI E GLI AUTOMATISMI CHERUBINI SONO GARANTITI ALLE SEGUENTI CONDIZIONI:

DURATA

La garanzia accordata è di cinque (5) anni per i motori tubolari e di due (2) anni per i componenti elettronici, sistemi di comando e automatismi a partire dalla data di fabbricazione.

APPLICAZIONE DELLA GARANZIA

La nostra responsabilità è limitata alla riparazione o alla semplice sostituzione nel periodo più breve possibile dei componenti Cherubini riconosciuti difettosi e senza altri oneri di sorta. I prodotti sostituiti restano di nostra proprietà e le spese di trasporto per questa operazione sono a carico del cliente senza obbligo da parte nostra di intervento sul luogo del difetto.

LIMITE DELLA GARANZIA

La garanzia è sospesa d'ufficio se:

- Un apparecchio è stato aperto o smontato o reso con segni evidenti d'urto o altro.
- I criteri di scelta del motore tubolare non sono stati rispettati.
- Le istruzioni di montaggio e di collegamento elettrico non sono state applicate.
- I nostri motori tubolari sono stati usati per usi diversi da quelli per cui sono stati destinati, o con accessori elettrici non omologati dal nostro servizio tecnico.
- Gli accessori elettrici ed gli automatismi sono stati utilizzati senza rispettare gli schemi e i tipi di collegamenti per i quali sono stati concepiti.

LIMITAZIONE D'USO DEI PRODOTTI

I prodotti Cherubini sono stati studiati e realizzati per applicazioni su prodotti di chiusura e di protezione solare nell'edilizia (tende, tapparelle, screen) che non richiedono un uso continuo. Detti prodotti devono essere installati secondo le normative elettriche CEI e altre norme di legge specifiche all'applicazione in vigore al momento dell'installazione o della progettazione.

GARANZIA
5
ANNI

Cherubini si riserva il diritto di apportare, senza obbligo di preavviso, modifiche ai prodotti del presente catalogo.

Cherubini S.p.A.

Via Adige, 55 - 25081 Bedizzole (BS) - Italia
Tel. +39 030 6872 039
info@cherubini.it
www.cherubini.it

Cherubini Iberia S.L.

Avda. Unión Europea 11-H - Apdo. 283
P. I. El Castillo - 03630 Sax - Alicante - Spagna
Tel. +34 966 967 504 - Sat +34 966 969 024
info@cherubini.es
www.cherubini.es

Cherubini France SAS

ZI Du Mas Barbet
165 Impasse Ampère - 30600 Vauvert - Francia
Tél. +33 (0) 466 77 88 58
info@cherubini.fr
www.cherubini.fr

Cherubini Deutschland GmbH

Siemensstrasse 40 - 53121 Bonn - Germania
Tel. +49 (0) 228 962976 34/35
Fax +49 (0) 228 962976 36
info@cherubini-group.de
www.cherubini-group.de

Cherubini Türkiye

Ritim Istanbul - D-100 Güney Yanyolu
Cevizli Mahallesi, Zuhul Caddesi
34846 Maltepe - Istanbul
Tel/Fax +90 (0) 216 515 6287
info@cherubini.com.tr
www.cherubini.com.tr



Agente per la Svizzera:

Andrea Grisolia
Mobil +41 (0) 79 431 81 71
andrea.grisolia@cherubini.it

